

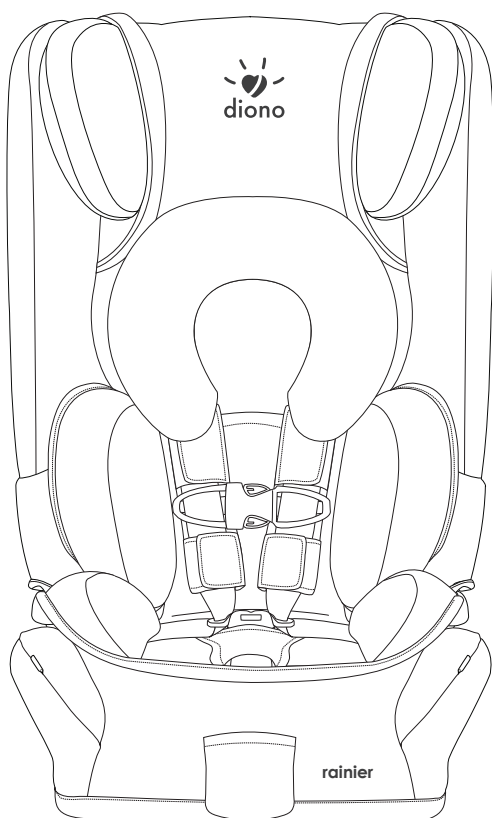

rainier[®]

convertible + siège d'appoint



Instruction Manual

Canada Version Francaise

Veuillez lire attentivement
Ranger ce manuel derrière le couvercle

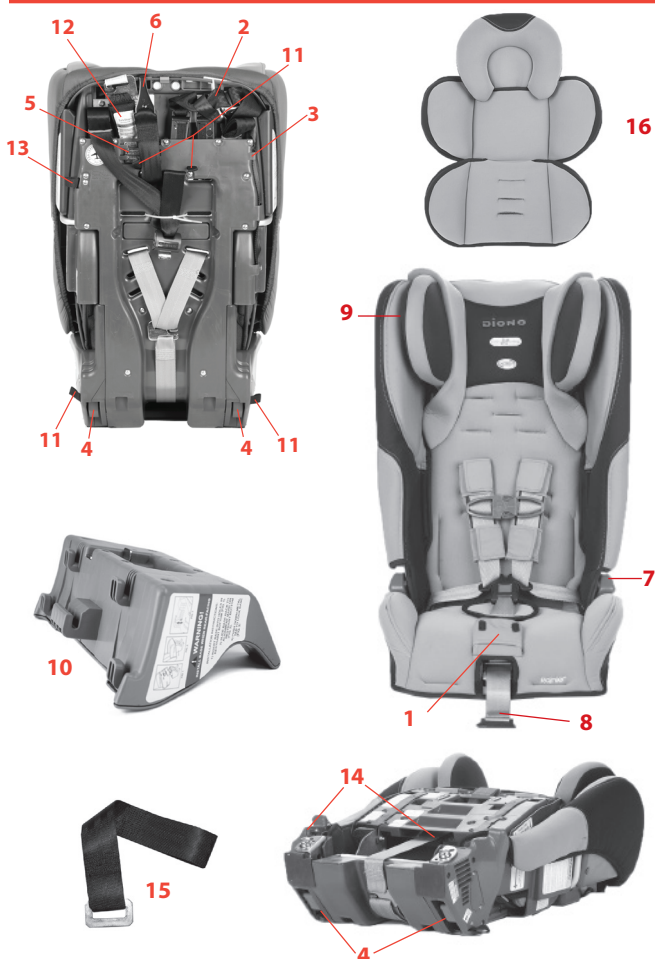

Table des matières

Page

- 4** Mises en garde
- 5** Informations sur la position du siège
- 6** Informations sur la sécurité du siège d'auto
- 8** Informations sur les ceintures de sécurité
- 9** Pour transporter le siège d'auto
- 10** Pour ouvrir et fermer le siège d'auto
- 13** Pour installer et retirer la base détachable
- 14** Installation du SAU - Face vers l'arrière
- 16** Installation avec ceinture en 3 points Face vers l'arrière
- 18** Installation avec ceinture en 2 points Face vers l'arrière
- 20** Installation du SAU - Face vers l'avant
- 22** Installation avec ceinture en 3 points Face vers l'avant
- 24** Installation avec ceinture en 2 points Face vers l'avant
- 25** Vérification de la stabilité du siège d'auto
- 26** Siège d'appoint
- 28** Installation à bord d'un avion
- 28** Instructions pour l'utilisation du Safe Stop®
- 29** Ajustement d'inclinaison en position face vers l'avant
- 30** Sangle de retenue supérieure
- 31** Courroie de raccordement pour sangle de retenue supérieure
- 32** Coussins d'appui
- 32** Support de tête pour impact latéral
- 33** Boucle du harnais du siège d'auto
- 33** Utilisation de la pince de la poitrine
- 34** Comment attacher l'enfant correctement
- 35** Hauteur du harnais et grandeur d'enfant appropriées
- 36** Ajustement de la hauteur du harnais
- 37** Installation et enlèvement de la boucle du harnais
- 39** Verrouillage de la ceinture de sécurité du véhicule avec pince de verrouillage
- 40** Housse du siège d'auto
- 41** Côtés amovibles
- 41** Porte-gobelet
- 42** Utiliser le connecteur SuperLATCH™ SAU
- 43** Remplacer les courroies du harnais
- 44** Nettoyage et entretien
- 47** Informations sur la garantie

Diagramme des caractéristiques du Rainier



- | | |
|---|--|
| 1 Panneau de recouvrement du levier d'ajustement | 10 Base détachable pour installation face vers l'arrière |
| 2 Courroie SAU | 11 Ancrage de la courroie de sac à dos |
| 3 Guides pour la courroie SAU | 12 Safe Stop® |
| 4 Levier de déclenchement | 13 Ancrage de la sangle d'épaule |
| 5 Pince de verrouillage | 14 Boulons de verrouillage |
| 6 Sangle de retenue supérieure | 15 Courroie de raccordement pour sangle de retenue supérieure pour utilisation en position face vers l'arrière. |
| 7 Guide de la ceinture abdominale | 16 Coussin de soutien pour bébé |
| 8 Courroie d'ajustement du harnais | |
| 9 Guide de la ceinture boudrier | |



MISE EN GARDE

POSSIBILITÉ DE BLESSURES SÉRIEUSES OU MORTELLES

- *Suivre toutes les instructions inscrites sur les étiquettes de ce siège d'auto et écrites dans le manuel d'instructions qui se trouve au dos du siège. Pour des enfants de moins de 4,5 kg (10 lb), avant l'installation, consulter un pédiatre pour l'angle recommandé du dossier du siège d'auto.*
- *Le fait de ne pas suivre les instructions du manuel ou des étiquettes du produit pourrait causer des blessures graves ou mortelles en cas de collision. Lire attentivement et comprendre ce manuel d'instructions avant d'utiliser le siège d'auto. Pour toute question, visitez le ca.diono.com ou communiquer avec Diono au 1-866-954-9786.*
- Utiliser seulement avec des enfants pesant entre 2,3 et 54 kg (5 et 120 lb) et mesurant moins de 144 cm (57 po).
- Utiliser seulement en position face vers l'arrière avec tout bébé pesant moins de 10 kg (22 lb) et entre 46–76 cm (18–30 po).
- **Face vers l'arrière avec harnais:** 2,3–22,7 kg (5–50 lb) et 46–112 cm (18–44 po)
- **Face vers l'avant avec harnais:** 10–29,5 kg (22–65 lb) et 76–144 cm (30–57 po)
- **En mode siège d'appoint:** 23–54 kg (50–120 lb) et 101–144 cm (40–57 po)
- Fixer seulement ce siège d'auto avec le système d'ancrage universel (SAU) si disponible ou avec la ceinture de sécurité du véhicule.
- Toujours utiliser la sangle de retenue supérieure avec un dispositif de retenue muni d'un harnais à 5 points lorsqu'il est installé en position face vers l'avant.
- **Toujours utiliser le dispositif Safe Stop® en suivant les instructions du fabricant.**
- Toujours utiliser une pince de verrouillage lorsque nécessaire pour bien installer le siège d'auto. Consulter le manuel du propriétaire du véhicule.
- **MISE EN GARDE:** Avant d'installer le siège d'auto dans un véhicule muni de sacs gonflables à l'avant, lire attentivement le manuel du propriétaire du véhicule pour les instructions appropriées sur l'installation du siège d'auto.
- Certains des véhicules ont une banquette faisant face au côté ou à l'arrière du véhicule. Ne pas installer le siège d'auto sur ces banquettes. Toujours installer ce siège d'auto sur une banquette orienté vers l'avant du véhicule.
- Toujours ajuster les courroies du siège d'auto confortablement mais étroitement autour de l'enfant. Une courroie bien ajustée ne devrait pas être lâche. Elle devrait être relativement en ligne droite sans avoir de mou. Elle ne doit pas serrer sur la peau de l'enfant ni pousser son corps dans une position qui n'est pas naturelle.



MISE EN GARDE

POSSIBILITÉ DE BLESSURES SÉRIEUSES OU MORTELLES

- Ce siège d'auto ne doit pas être utilisé dans une maison, sur un bateau, sur une motocyclette ou dans tout autre usage ou environnement non-spécifié.
- Toujours garder ce siège d'auto bien attaché dans le véhicule même s'il est inoccupé en utilisant soit le système d'ancrage universel inférieur ou la ceinture de sécurité du véhicule, et également la sangle de retenue supérieure.
- Ne pas transporter le siège d'auto par la courroie d'ajustement du harnais. Ceci pourrait endommager le mécanisme et le système de courroies. Transporter seulement ce siège en utilisant la courroie de transport rouge, les courroies d'épaules ou en tenant le châssis en plastique.
- En cas d'accident, le châssis du véhicule lui-même fournit la plus importante protection pour les passagers. Bien qu'un siège d'auto bien installé améliorera les chances de survie dans la plupart des accidents, certaines collisions sont mortelles quel que soit le siège d'auto utilisé.
- Selon les statistiques sur les accidents, Diono recommande la banquette arrière comme endroit le plus sécuritaire pour tous les enfants âgés de moins de 13 ans.
- Enregistrer ce siège d'auto auprès du fabricant en utilisant la carte d'enregistrement ci-incluse.

Information sur la position du siège

MISE EN GARDE: Cet ensemble de retenue ne doit être utilisé qu'à une place assise orientée vers l'avant et munie d'une ceinture de sécurité du véhicule ou d'un dispositif universel d'ancrages d'attaches inférieurs (SAU).

Certains véhicules n'ont aucun siège adapté pour recevoir un siège pour enfant. En cas de doute, communiquez avec le fabricant du véhicule pour obtenir de l'aide. Les sièges du véhicule orientés vers l'avant **DOIVENT** être utilisés avec ce siège pour enfant. Les sièges orientés vers l'arrière ou sur les côtés ne peuvent **PAS** être utilisés.



MISE EN GARDE: Utiliser cet ensemble de retenue dans les sièges de véhicule qui font face vers l'avant. **NE PAS** utiliser cet ensemble de retenue sur des sièges qui font face vers l'arrière dans les fourgonnettes ou les voitures familiales.



Sièges qui font face aux côtés du véhicule

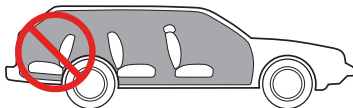

Sièges qui font face à l'arrière du véhicule

Informations sur la sécurité du siège d'auto

- Cet ensemble de retenue pour enfants est conforme à toutes les normes canadiennes sur la sécurité des véhicules (normes 213, 213.1 et 213.2) et est homologué pour une utilisation à bord des véhicules automobiles.
- Ce siège d'auto n'est conçu que pour une utilisation dans les catégories suivantes de véhicules : voitures, camions et véhicules à usages multiples tels que les VUS (véhicules utilitaires sport) et les VUM (véhicules utilitaires multiségment).
- Cet ensemble de retenue est homologué pour une utilisation à bord d'un avion.
- Enregistrez ce siège d'auto auprès du fabricant.

Les sièges d'auto pour enfant peuvent faire l'objet d'un rappel pour plusieurs raisons. Afin que l'on puisse vous rejoindre dans l'éventualité d'un rappel, vous devez enregistrer votre siège d'auto auprès du fabricant. Complétez la carte d'enregistrement du produit ci-incluse et postez-la. Vous pouvez également vous enregistrer en ligne au **ca.diono.com**. Vous pouvez aussi vous enregistrer en envoyant votre nom, adresse, numéro de modèle de siège d'auto et numéro de série à :

Diono Canada, ULC
50 Northland Road, Suite 400
Waterloo, Ontario N2V 1N3 Canada

Ou vous pouvez appeler **1-866-954-9786**.



MISE EN GARDE: NE PAS placer le siège d'auto sur la banquette avant d'un véhicule muni d'un sac gonflable pour passager à moins que le sac gonflable n'ait été désactivé. Des **BLESSURES GRAVES** ou même **MORTELLLES** pourraient en résulter. Le siège arrière est le plus sécuritaire.

IMPORTANT:

- Avant chaque utilisation, toujours vérifier que le siège d'auto est bien installé de façon sécuritaire et que le harnais est bien ajusté autour de l'enfant. À retenir: l'ajout ou l'enlèvement d'un vêtement (comme un chandail ou un manteau) changera l'ajustement du harnais.
- Toujours vérifier avant chaque usage que le siège d'auto est verrouillé de façon sécuritaire en position ouverte.
- S'assurer que les sièges du véhicule qui se replient sont bien verrouillés en position ouverte. Un dossier de siège non verrouillé peut empêcher le siège d'auto de bien protéger l'enfant qui y prend place.
- Couvrir le siège d'auto lorsque le véhicule est stationné en plein soleil. Certaines pièces du siège d'auto peuvent devenir très chaudes et pourraient causer des blessures à un enfant.



- *Ne pas laisser un enfant seul dans un véhicule ou sans la surveillance d'un adulte.*
- *Attacher tous les objets personnels à bord du véhicule. Lors d'un accident, les objets qui ne sont pas attachés risquent d'être projetés et peuvent causer de sérieuses blessures.*
- *Outre les instructions de ce manuel ou par instruction d'un représentant du fabricant, ne pas désassembler, tenter de désassembler, ni modifier aucune pièce de ce siège d'auto, ni changer la façon d'utiliser le harnais du siège ou le siège d'auto dans le véhicule.*
- *Ne pas utiliser ce siège d'auto s'il y a apparence de rouille sur l'une des surfaces en métal.*
- *Ne pas huiler ou lubrifier les pièces du siège d'auto.*
- *Les leviers de déclenchements et les boulons de verrouillage devraient opérer doucement et librement. Lorsque les leviers de déclenchement sont relevés, les leviers de déclenchement et les boulons de verrouillage doivent se remettre en place immédiatement et complètement. Ne pas utiliser le siège d'auto si les leviers de déclenchement ou les boulons de verrouillage restent coincés ou ne bougent pas librement.*
- *Lorsqu'il n'est pas utilisé, ranger le siège d'auto correctement et éviter de placer des objets lourds par-dessus.*

Pour prévenir toute blessure à un enfant:

- **Ce siège d'auto rainier expire après 10 ans de la date d'achat. Si la date d'achat ne peut pas être déterminée, référer à la date de fabrication. Ces informations se trouvent sur une étiquette sur le côté gauche du siège d'auto. Ne pas utiliser ce siège d'auto s'il a plus de 10 ans de la date d'achat original. Si la date d'achat ne peut pas être déterminée, ne pas utiliser le siège d'auto s'il a plus de 10 ans de la date de fabrication. La date de fabrication se trouve sur une étiquette fixée sur le côté du siège d'auto.**
- **Si les sangles du harnais dévient salent et ne peuvent pas être nettoyées selon les instructions dans ce manuel, le harnais doit être remplacé. Le remplacement du harnais ne prolonge pas la vie du siège d'auto plus de 10 ans.**
- **Ne PAS utiliser le siège d'auto s'il a été impliqué dans un accident, même si un enfant n'occupait pas le siège d'auto au moment de l'accident. Le siège d'auto pourrait avoir été endommagé ce qui le rendrait incapable de protéger adéquatement un enfant. S'il vous plait, appelez notre service à la clientèle au 1-866-954-9786 et nous pouvons vous aider à déterminer si votre siège d'auto doit être remplacé.**
- *Ce siège d'auto n'est pas un jouet. Ne pas permettre à des enfants de jouer avec ce dernier.*



- *L'usage de tout produit non approuvé par Diono avec ce siège d'auto, ou de tout autre produit non spécifiquement approuvé pour être utilisé avec ce siège d'auto est strictement interdit. Un tel usage de produits annule la garantie du manufacturier et peut nuire sérieusement à la capacité du siège d'auto de protéger adéquatement lors d'un accident.*

Informations sur les ceintures de sécurité

L'information ci-dessous s'applique seulement aux installations avec ceintures de sécurité de véhicule.

IMPORTANT:

- *Ce siège d'auto peut s'installer de façon sécuritaire dans la plupart des véhicules utilisant une ceinture de sécurité. Toutefois, certaines ceintures de sécurité ont une courroie abdominale dont la position d'ancrage ne permet pas l'installation sécuritaire d'un siège d'auto.*
- *Certains des véhicules n'ont aucune banquette compatible avec un siège d'auto. Lisez le manuel du propriétaire pour déterminer la banquette spécifique pour le siège d'auto pour enfant. En cas de doute ou de question, communiquez avec le manufacturier du véhicule.*

Certaines des ceintures de sécurité **NON**-compatibles avec ce siège d'auto sont:

- Les ceintures de sécurité dont le point d'ancrage supérieure ou inférieur est fixé à la porte avant.
- Les ceintures de sécurité automatiques motorisées.
- Les ceintures de sécurité en 2 points qui ne se verrouillent pas et munies d'un rétracteur à blocage d'urgence.

Si vous retrouvez votre ceinture de sécurité parmi les modèles mentionnés ci-haut, utilisez un autre emplacement dans le véhicule ou utilisez les raccords ou les points d'ancrage du SAU. Les informations sur les types de ceintures de sécurité de votre véhicule se retrouvent dans le manuel du propriétaire du véhicule.

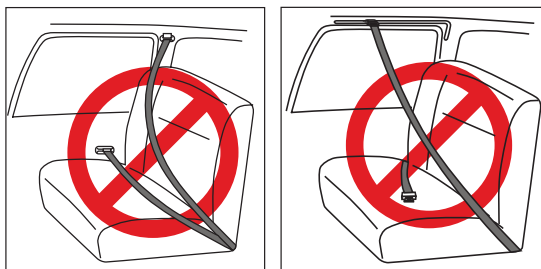

Pour transporter le siège d'auto

MISE EN GARDE:

- *Ne pas transporter le siège d'auto par la courroie d'ajustement du harnais (Voir schéma page 3). Ceci peut endommager le mécanisme ou les sangles.*
- *Seule la courroie d'épaule fabriquée par Diono est approuvée pour utilisation avec ce siège d'auto.*

Il existe quatre façons de transporter le siège:

1. Courroie de transport rouge (Fig. 1)
2. Côté en plastique (Fig. 2)
3. Courroie d'épaule: Fixer la courroie d'épaule* aux ancrages du harnais sur le côté du siège (Fig. 3)



4. Au dos: (requiert deux courroies d'épaule*)

Fixer les courroies d'épaule aux ancrages inférieurs de chaque côté du siège et aux ancrages supérieurs à l'arrière du siège. (Fig. 4)

* Courroie d'épaule rembourrée offert séparément, non incluse.



Pour ouvrir et fermer le siège d'auto

MISE EN GARDE:

- **NE PAS utiliser le siège d'auto si les leviers de déclenchement ou les boulons de verrouillage se coincent ou ne bougent pas librement. Lorsque les leviers de déclenchement sont relevés, les leviers et les boulons de verrouillage devraient ressortir immédiatement.**
- **NE PAS huiler ni lubrifier aucune des pièces du siège d'auto.**
- **TOUJOURS assurez-vous que le siège d'auto est verrouillé de façon sécuritaire en position ouverte avant chaque utilisation.**
- **Pour éviter tout risque de blessure, garder les autres à distance lorsque vous ouvrez ou fermez le siège d'auto.**
- **Familiarisez-vous avec l'opération d'ouverture et de fermeture du siège d'auto avant de l'utiliser.**
- **Des objets étrangers ou des débris peuvent perturber le bon fonctionnement du mécanisme de verrouillage. Avant chaque installation, assurez-vous que les zones de boulon de verrouillage et du levier de déclenchement sont libres de tout débris (voir page 44, pour le nettoyage des mécanismes).**

Pour ouvrir le siège d'auto

1. Placer le siège sur son dos, sur une surface plate et libérer la courroie de transport rouge du dessous du siège. (Fig. 1)

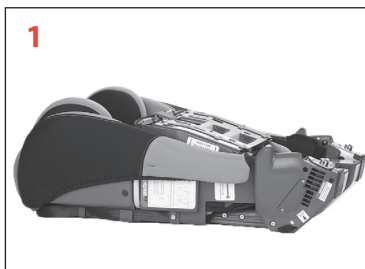

2. Tourner fermement le dessous du siège jusqu'à ce qu'un 'clic' confirme que le siège est verrouillé en position ouverte. (Fig. 2)

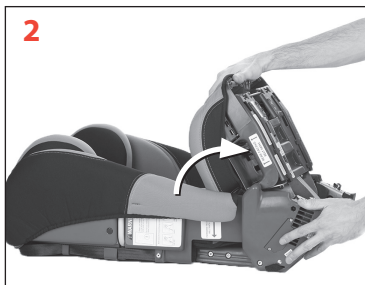

IMPORTANT:

Confirmer que les leviers de déclenchement sont bien encastrés dans leurs boîtiers. (Voir page 3 pour schéma) Confirmer que le siège est verrouillé en position ouverte. Sinon, répéter l'étape 2.

3. Tirer sur la courroie d'ajustement du harnais jusqu'à ce que le harnais commence à se resserrer. (Fig. 3) Si la courroie ne glisse pas librement, refermer le siège d'auto, retirer la courroie d'ajustement du harnais de l'articulation et répéter l'étape 3.

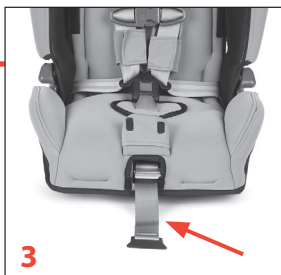

4. Fixer les deux panneaux latéraux de tissu au panneau central. (Fig. 4)
5. Lorsque le siège n'est pas utilisé, glisser la courroie de transport rouge dans la fente située au centre du coussin. (Fig. 5)

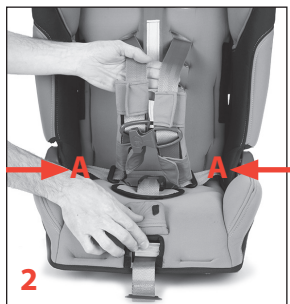
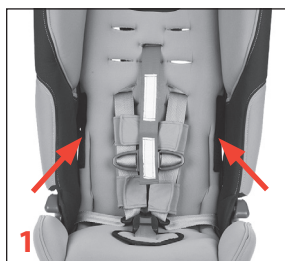
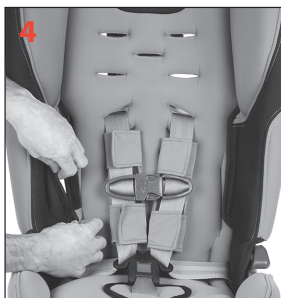

Pour fermer le siège d'auto

1. Retirer la courroie de transport rouge rangée derrière le couvert et détacher la boucle du harnais.

Détacher les deux panneaux latéraux en tissu et les rentrer dans les côtés. (Fig. 1)

2. Desserrer le harnais: relever le levier d'ajustement du harnais tout en tirant complètement les courroies du harnais vers l'avant. (Fig. 2)
3. Soulever l'appui-tête à la position supérieur (voir page 32).

Pour fermer le siège d'auto (suite)

4. Pousser les deux côtés amovibles vers l'intérieur (Fig. 2A).
5. Placer le siège d'auto sur son dos, pousser un levier de déclenchement vers le bas pour libérer les boulons de verrouillage (Fig. 3)
6. Tirer les courroies du harnais fermement vers le centre supérieure du siège. Garder la boucle en extension vers le dessus du siège tout en repliant le bas de l'assise vers le dossier. (Fig. 4)

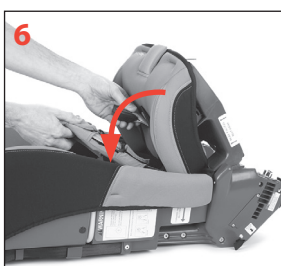
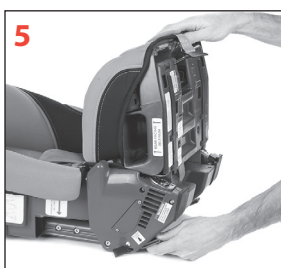

IMPORTANT:

Si le siège ne se ferme pas facilement et complètement, ne PAS le fermer de force. Voir plus bas: 'Conseils pour fermeture'

7. Fixer la courroie de transport rouge pour bien attacher le siège en position fermée. (Fig. 5)

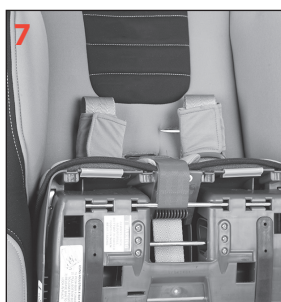

MISE EN GARDE:

Le siège pourrait accidentellement s'ouvrir et causer des blessures s'il n'est pas correctement attaché avec la courroie de transport.

Conseils pour fermeture – Pour fermer le siège complètement:

- Desserrer le harnais suffisamment.
- Détacher et rentrer les panneaux latéraux de tissu dans les côtés.
- Tirer la boucle du harnais vers le haut du siège.
- Insérez les côtés amovibles vers l'intérieur du siège (voir page 41).
- Assurez-vous que ni le recouvrement de tissu ni les courroies du harnais ne sont pas coincés dans les structures d'acier lors de la fermeture.

Base détachable

MISE EN GARDE:

- La base détachable doit être utilisée lorsque le siège fait face vers l'arrière.
- NE PAS utiliser la base détachable lorsque le siège fait face vers l'avant.

Pour installer la base (Face vers l'arrière seulement):

1. S'assurer que le siège est verrouillé en position ouverte (voir page 10).
2. S'assurer que le dessous ajustable est verrouillé en position élevée (voir page 29).
3. Aligner les poteaux avec les trous et insérer la base dans le dessous du siège d'auto. (Fig. 1)
4. Glisser la base vers l'arrière jusqu'à ce qu'elle atteigne les indications d'alignement sur le dessous du siège et qu'elle soit fixée en place d'une façon sécuritaire. (Fig. 2)
5. Pousser la fixation en métal vers le bas pour verrouiller la base. (Fig. 3)

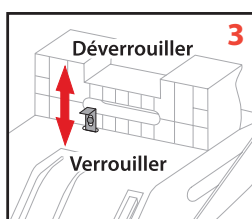
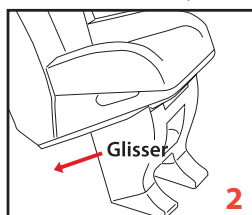
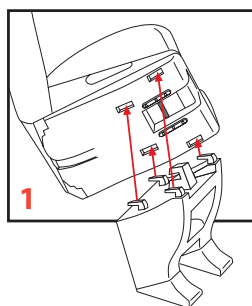

Pour retirer la base

1. Relever la fixation en métal pour déverrouiller la base. (Fig. 3)
2. Glisser la base vers l'avant (en direction opposée à ce qui est montré à la Fig. 2).
3. Tirer la base en l'éloignant du dessous du siège d'auto.

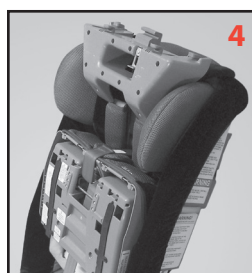

Conseil: Pour transporter la base détachable, rangez-la à l'intérieur du siège replié. (Fig. 4)

Installation du SAU face vers l'arrière pour enfants de 2,3 kg à 22,7 kg (5 à 50 lb)

MISE EN GARDE:

- Vous devez utiliser le siège en position face vers l'arrière si l'enfant pèse moins de 10 kg (22 lb) et a moins d'un an. Diono recommande de garder votre enfant dans un siège orienté vers l'arrière jusqu'à l'âge d'au moins 2 ans.
- La base détachable doit être utilisée lorsque le siège fait face vers l'arrière.
- NE PAS utiliser Safe Stop® lorsque le siège fait face vers l'arrière.
- Voir page 42 concernant les instructions sur le dispositif universel d'ancrage (SAU).

1. S'assurer que la base détachable est fixée de façon sécuritaire au-dessous du siège (voir page 13).
2. S'assurer que la place choisie dans le véhicule pour l'installation du siège d'auto est munie de ses propres ancrages SAU (voir le manuel du propriétaire du véhicule). Sinon, vous devez utiliser la ceinture de sécurité du véhicule pour l'installation (voir pages 16 et 18).
3. Trouvez les raccords du SAU fixés dans le compartiment de rangement du dossier du siège d'auto. Appuyez sur le bouton rouge pour libérer chaque raccord SAU et chaque sangle.

Glisser la courroie étroite d'ancrage SAU hors des guides en plastique de la courroie, situés sur le côté du siège d'auto.

4. Placer le siège d'auto dans la bonne position face vers l'arrière:



Le dessous du siège et la base doivent reposer à plat sur le siège du véhicule, le devant du siège appuyé contre le dossier du siège du véhicule. (Fig. 1)

Note: Il pourrait être nécessaire d'avancer légèrement les sièges avant du véhicule pour ajuster correctement l'angle du siège d'auto en position face vers l'arrière.

5. Enfiler la courroie du SAU dans les espaces prévus pour la courroie, installation face vers l'arrière. S'assurer que la courroie SAU est à plat et n'est pas entortillée. Attacher chaque raccord à l'ancrage du SAU le plus près possible de chaque côté du siège d'auto. (Fig. 2 et 3).

Le raccord du SAU fera un 'clac' sonore pour confirmer qu'il est bien fixé à l'ancrage.

6. Pousser fermement le siège d'auto vers le bas contre le siège du véhicule tout en resserrant la courroie d'ancrage du SAU (Fig. 4).

Les coussins du véhicule devraient se comprimer là où il y a contact avec le siège d'auto.



LISTE DE VÉRIFICATION:

- S'assurer que le siège d'auto est correctement positionné.
- S'assurer que la courroie SAU est bien serré et que les raccords sont fixés de façon sécuritaire aux ancrages approuvés pour SAU.
- S'assurer que l'installation du siège d'auto est stable (voir page 25).
- Une fois installé, il est possible d'améliorer la stabilité du siège d'auto au moyen de la sangle de retenue supérieure (se reporter à la page 30 pour les instructions sur la sangle de retenue supérieure).

Pour enlever:

- Appuyer sur le bouton rouge sur le dessus de chaque raccord du SAU pour le dégager.
- Détacher la sangle de retenue supérieure.
- Ranger correctement la courroie SAU et la sangle de retenue supérieure.

Installation avec ceinture en 3 points face vers l'arrière

pour enfants de 2,3 à 22,7 kg (5lb à 50lb)

MISE EN GARDE:

- Vous devez utiliser le siège en position face vers l'arrière si l'enfant pèse moins de 10 kg (22 lb) et a moins d'un an. Diono recommande de garder votre enfant dans un siège orienté vers l'arrière jusqu'à l'âge d'au moins 2 ans.
- La base détachable doit être utilisée lorsque le siège fait face vers l'arrière.
- NE PAS utiliser Safe Stop® lorsque le siège fait face vers l'arrière.

1. S'assurer que la base détachable est fixée de façon sécuritaire au-dessous du siège (voir page 13).

2. Placer le siège d'auto dans la bonne position face vers l'arrière:

Le dessous du siège et la base doivent reposer à plat sur le siège du véhicule, le devant du siège appuyant contre le dossier du siège du véhicule. (Fig. 1)

Note: Il pourrait être nécessaire d'avancer légèrement les sièges avant du véhicule pour ajuster correctement l'angle du siège d'auto en position face vers l'arrière.

3. Enfiler la ceinture de sécurité dans les espaces prévus pour la courroie, installation face vers l'arrière et la boucler. (Fig. 2 & 3). S'assurer que la ceinture de sécurité est à plat et n'est pas entortillée.



4. Pousser fermement le siège d'auto dans le dossier du siège du véhicule en tirant sur la portion diagonale de la ceinture de sécurité pour enlever tout relâchement et resserrer la portion sous-abdominale de la ceinture de sécurité. (Fig. 4)

Les coussins du véhicule devraient se comprimer là où il y a contact avec le siège d'auto.



MISE EN GARDE:

- *S'assurer que la ceinture de sécurité du véhicule est correctement verrouillée.*
- *A défaut de verrouiller correctement la ceinture de sécurité, il en résultera une installation non sécuritaire qui augmentera énormément le potentiel de blessure ou de mortalité à l'enfant en cas d'accident.*
- *Lire attentivement le manuel du propriétaire du véhicule pour déterminer comment verrouiller la ceinture de sécurité ou communiquer avec le fabricant du véhicule.*

Voir page 39 pour les instructions sur l'utilisation de la pince de verrouillage.

LISTE DE VÉRIFICATION:

- S'assurer que le siège d'auto est correctement positionné.*
- S'assurer que la ceinture de sécurité est serré et verrouillée. S'assurer que la boucle de la ceinture soit verrouillée de façon sécuritaire.*
- S'assurer que l'installation du siège d'auto est stable (voir page 25).*
- Une fois installé, il est possible d'améliorer la stabilité du siège d'auto au moyen de la sangle de retenue supérieure (se reporter à la page 30 pour des instructions sur la sangle de retenue supérieure).*

Pour enlever:

Ouvrir la boucle de la ceinture de sécurité et détacher la sangle de retenue supérieure, si utilisée. Ranger correctement la sangle de retenue supérieure.

Installation avec ceinture en 2 points face vers l'arrière

pour enfants de 2,3 à 22,7 kg (5lb à 50lb)

MISE EN GARDE:

- Vous devez utiliser le siège en position face vers l'arrière si l'enfant pèse moins de 10 kg (22 lb) et a moins d'un an. Diono recommande de garder votre enfant dans un siège orienté vers l'arrière jusqu'à l'âge d'au moins 2 ans.
- La base détachable doit être utilisée lorsque le siège fait face vers l'arrière.
- **NE PAS** utiliser Safe Stop® lorsque le siège fait face vers l'arrière.

1. S'assurer que la base détachable est fixée de façon sécuritaire au-dessous du siège (voir page 13).
2. Placer le siège d'auto dans la bonne position face vers l'arrière:

Le dessous du siège et la base doivent reposer à plat sur le siège du véhicule, le devant du siège appuyant contre le dossier du siège du véhicule. (Fig. 1)



Note: Il pourrait être nécessaire d'avancer légèrement les sièges avant du véhicule pour ajuster correctement l'angle du siège d'auto en position face vers l'arrière.

3. Enfiler la ceinture de sécurité dans les espaces prévus pour la courroie installation face vers l'arrière. (Fig. 2)

S'assurer que la ceinture de sécurité est à plat et n'est pas entortillée.





4. Pousser fermement le siège d'auto dans le dossier du siège du véhicule tout en ajustant la longueur de la ceinture de sécurité.

Resserrer et verrouiller la ceinture de sécurité conformément au manuel du propriétaire du véhicule. (Fig. 3)



Les coussins du véhicule devraient se comprimer là où il y a contact avec le siège d'auto.

LISTE DE VÉRIFICATION:

- S'assurer que le siège d'auto est correctement positionné.*
- S'assurer que la ceinture de sécurité est serré et verrouillée.*
- S'assurer que la boucle de la ceinture soit verrouillée de façon sécuritaire.*
- S'assurer que l'installation du siège d'auto est stable (voir page 25).*
- Une fois installé, il est possible d'améliorer la stabilité du siège d'auto au moyen de la sangle de retenue supérieure (se reporter à la page 30 pour des instructions sur la sangle de retenue supérieure).*

Pour enlever:

Ouvrir la boucle de la ceinture de sécurité et détacher la sangle de retenue supérieure, si utilisée. Ranger correctement la sangle de retenue supérieure.



Installation du SAU face vers l'avant

pour enfants de 10 kg–29,5 kg (22 lb–65 lb)



MISE EN GARDE:

- *Enlever la base détachable lorsque le siège d'auto est en position face vers l'avant.*
- *Ne pas utiliser le siège en position face vers l'avant tant que l'enfant n'a pas atteint l'âge d'un an et pèse 10 kg (22 lb). Diono recommande de garder votre enfant dans un siège orienté vers l'arrière jusqu'à l'âge d'au moins 2 ans.*
- *TOUJOURS utiliser Safe Stop® quand le siège d'auto est en position face vers l'avant et avec un enfant qui pèse moins de 18 kg (40 lb). (Voir page 28.)*
- *Voir page 42 concernant les instructions sur le dispositif universel d'ancrage (SAU).*
- *TOUJOURS utiliser la sangle de retenue supérieure avec une installation face vers l'avant, comme démontré en bleu dans la Fig. 1. Voir page 30 pour instructions sur la sangle de retenue supérieure.*

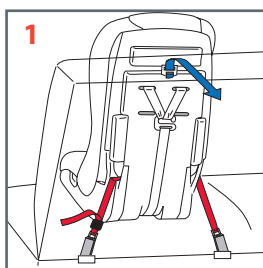

Fig. 1 montre une installation typique face vers l'avant avec SAU.

Si désirez, veuillez incliner le siège d'auto avant l'installation (voir page 29).

1. S'assurer que la place choisie dans le véhicule pour l'installation du siège d'auto est munie de ses propres ancrages de SAU. Sinon, vous devez utiliser la ceinture de sécurité du véhicule pour l'installation (voir pages 22 et 24).
2. Trouvez la courroie du SAU fixée dans le compartiment de rangement du dossier du siège d'auto. Appuyez sur le bouton rouge pour libérer chaque raccord SAU et chaque sangle. Glissez la courroie d'ancrage SAU hors des guides en plastique situés sur le côté du siège.
3. Placer le siège d'auto dans la bonne position face vers l'avant.
4. Enfiler la courroie du SAU dans les espaces prévus pour la courroie en position face vers l'avant et derrière le recouvrement du siège. (Fig. 2)



Conseil : Détacher les deux panneaux latéraux de tissu pour un accès facile aux espaces prévus pour la courroie derrière le recouvrement du siège (Fig. 3).

5. S'assurer que la courroie SAU est à plat et n'est pas entortillée. Attacher chaque raccord à l'ancrage du SAU le plus près possible de chaque côté du siège d'auto. (Fig. 4).

Le raccord du SAU fera un 'clic' sonore pour confirmer qu'il est bien fixé à l'ancrage.

6. Placez les mécanismes de fixation derrière le dispositif de retenue (Fig. 5A).
7. Passez l'extrémité libre de la sangle du système d'ancrage universel (SAU) dans la fente au dos du dispositif de retenue (Fig. 5 et Fig. 6). Placer votre main non dominante au fond du siège d'auto et appuyer vers le bas. (Fig. 6)
8. Tentez de déplacer le dispositif de retenue au niveau de l'acheminement de la courroie du SAU afin de vous assurer qu'il est installé de façon sécuritaire, puis répétez l'étape 7.

Les coussins du véhicule devraient se comprimer là où il y a contact avec le dispositif de retenue.

Conseil pour resserrer:

Pour de meilleurs résultats: Tirer sur la portion libre de la courroie SAU à travers le dossier du siège pour resserrer. (Fig. 5)

LISTE DE VÉRIFICATION:

- S'assurer que le siège d'auto est correctement positionné.
- S'assurer que la courroie SAU est bien serrée et que les raccords sont fixés de façon sécuritaire aux ancrages approuvés pour SAU.
- S'assurer que l'installation du siège d'auto est stable (voir page 25).
- Confirmer que la sangle de retenue supérieure est bien fixée (voir page 30).

Pour enlever:

Appuyer sur le bouton rouge sur le dessus de chaque raccord du SAU pour le dégager. Détacher la sangle de retenue supérieure. Ranger correctement la courroie SAU et la sangle de retenue supérieure.



Installation avec ceinture en 3 points face vers l'avant

pour enfants de 10 kg à 29,5 kg (22 lb à 65 lb)

MISE EN GARDE:

- Enlever la base détachable lorsque le siège d'auto est en position face vers l'avant.
- Ne pas utiliser le siège en position face vers l'avant tant que l'enfant n'a pas atteint l'âge d'un an et pèse 10 kg (22 lb). Diono recommande de garder votre enfant dans un siège orienté vers l'arrière jusqu'à l'âge d'au moins 2 ans.
- **TOUJOURS** utiliser Safe Stop® quand le siège d'auto est en position face vers l'avant et avec un enfant qui pèse moins de 18 kg (40 lb). Voir page 28.
- **TOUJOURS** utiliser la sangle de retenue supérieure avec une installation face vers l'avant, comme démontré en bleu dans la Fig. 1. Voir page 30 pour instructions sur la sangle de retenue supérieure.

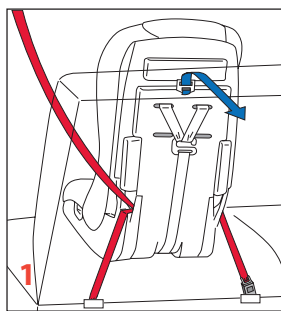

Fig. 1 montre une installation typique face vers l'avant avec ceinture de sécurité en 3 points.

Si l'inclinaison vers l'avant est souhaitée, régler la base avant l'installation (voir page 29).

1. Placer le siège d'auto dans la bonne position face vers l'avant.
2. Enfiler la ceinture de sécurité dans les espaces prévus pour l'installation face vers l'avant qui se trouvent derrière le recouvrement du siège et la boucler (Fig. 2 et 3).

S'assurer que la ceinture de sécurité est à plat et n'est pas entortillée.

Conseil: Détacher les deux panneaux latéraux de tissu pour un accès facile aux espaces prévus pour la courroie derrière le recouvrement du siège. (Fig. 4)

3. Pousser fermement le siège d'auto contre le siège du véhicule tout en tirant sur la portion diagonale de la ceinture de sécurité pour enlever tout relâchement. Ensuite, resserrer la portion sous-abdominale de la ceinture de sécurité. (Fig. 5).

Les coussins du véhicule devraient se comprimer là où il y a contact avec le siège d'auto.



MISE EN GARDE:

- **S'assurer que la ceinture de sécurité du véhicule est correctement verrouillée.**
- **A défaut de verrouiller correctement la ceinture de sécurité, il en résultera une installation non sécuritaire qui augmentera énormément le potentiel de blessure ou de mortalité à l'enfant en cas d'accident.**
- **Lire attentivement le manuel du propriétaire du véhicule pour déterminer comment verrouiller la ceinture de sécurité ou communiquer avec le fabricant du véhicule.**

Voir page 39 pour les instructions sur l'utilisation de la pince de verrouillage.

LISTE DE VÉRIFICATION:

- S'assurer que le siège d'auto est correctement positionné.**
- S'assurer que la ceinture de sécurité est serrée et verrouillée.**
- S'assurer que la boucle de la ceinture soit verrouillée de façon sécuritaire.**
- S'assurer que le siège d'auto est stable (voir page 25).**
- S'assurer que la sangle de retenue supérieure soit installée (voir page 30).**

Pour enlever:

Ouvrir la boucle de la ceinture de sécurité et détacher la sangle de retenue supérieure. Ranger correctement la sangle de retenue supérieure.

Installation avec ceinture en 2 points face vers l'avant

pour enfants de 10 kg à 29,5 kg (22 lb à 65 lb)

MISE EN GARDE:

- *Ne pas utiliser le siège en position face vers l'avant tant que l'enfant n'a pas atteint l'âge d'un an et pèse 10 kg (22 lb). Diono recommande de garder votre enfant dans un siège orienté vers l'arrière jusqu'à l'âge d'au moins 2 ans.*
- **TOUJOURS** utiliser Safe Stop® quand le siège d'auto est en position face vers l'avant et avec un enfant qui pèse moins de 18 kg (40 lb). Voir page 28.
- Enlever la base détachable lorsque le siège d'auto est en position face vers l'avant.
- **TOUJOURS** utiliser la sangle de retenue supérieure avec une installation face vers l'avant, comme démontré en bleu dans la Fig. 1. Voir page 30 pour instructions sur la sangle de retenue supérieure.

Fig. 1 montre une installation typique face vers l'avant avec ceinture de sécurité en 2 points.

Si l'inclinaison vers l'avant est souhaitée, régler avant l'installation (voir page 29).

1. Placer le siège d'auto dans la bonne position face vers l'avant.
2. Enfiler la ceinture de sécurité dans les espaces prévus pour la courroie, installation face vers l'avant, puis derrière le recouvrement du siège, et la boucler. (Fig. 2 & 3).

S'assurer que la ceinture de sécurité est à plat et n'est pas entortillée.

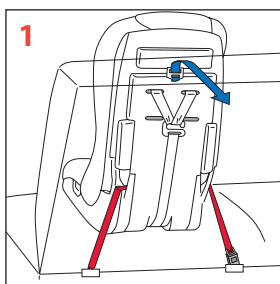

Conseil: Détacher les deux panneaux latéraux de tissu pour un accès facile aux espaces prévus pour la courroie derrière le recouvrement du siège. (Fig. 4)

3. Avec le genou, pousser fermement le siège d'auto contre le dossier du siège du véhicule tout en ajustant la longueur de la ceinture de sécurité. Resserrer et verrouiller la ceinture de sécurité conformément au manuel du propriétaire du véhicule (Fig. 5).



Les coussins du véhicule devraient se comprimer là où il y a contact avec le siège d'auto.

LISTE DE VÉRIFICATION:

- S'assurer que le siège d'auto est correctement positionné.
- S'assurer que la ceinture de sécurité est serrée et verrouillée.
- S'assurer que la boucle de la ceinture soit verrouillée de façon sécuritaire.
- S'assurer que le siège d'auto est stable (voir page 25).
- S'assurer que la sangle de retenue supérieure soit installée (voir page 30).

Pour enlever:

Ouvrir la boucle de la ceinture de sécurité et détacher la courroie d'ancrage supérieure. Ranger correctement la courroie d'ancrage supérieure.

Vérification de la stabilité du siège d'auto



MISE EN GARDE:

Une installation instable n'est PAS sécuritaire et augmentera énormément le potentiel de blessure ou de mortalité à l'enfant en cas d'accident.

S'assurer de la stabilité du siège d'auto après l'installation et avant chaque usage:

Saisir le siège d'auto près de la ceinture de sécurité utilisée. Essayez de déplacer le siège d'auto de gauche à droite puis de l'avant vers l'arrière: le siège d'auto ne devrait pas bouger de plus de 2,5 centimètres (1 po) dans quelque direction. Le siège d'auto doit demeurer installé de façon sécuritaire et la courroie utilisée (soit SAU ou ceinture de sécurité du véhicule) doit rester en place, bien ajustée.

Si le dispositif de retenue ne reste pas bien en place, c'est qu'il **N'est PAS** installé de façon sécuritaire. Vous **DEVEZ** réinstaller le dispositif de retenue conformément aux instructions d'installation et au manuel du propriétaire de votre véhicule. Pour réussir l'installation, vous pourriez devoir choisir un autre mode d'installation ou un autre emplacement dans le véhicule.

Siège d'appoint

pour enfants de 23 à 54 kg (50 lb à 120 lb)

Ce dispositif de retenue peut également être configuré pour être utilisé comme siège d'appoint à positionnement de ceinture réglable.



MISE EN GARDE :

- *Les objets non fixes peuvent se déplacer et causer des blessures graves lors d'un accident. Bien qu'il ne s'agisse pas d'une exigence, il est recommandé d'utiliser le SAU dans les véhicules qui en sont munis. Si les ancrages SAU ne sont pas disponibles, sécuriser le siège d'auto avec la ceinture du véhicule même s'il est inoccupé.*
 - *N'utilisez PAS le SAU si l'installation entrave l'usage approprié de la ceinture du siège du véhicule.*
 - *N'utilisez PAS comme siège d'appoint pour les enfants pesant moins de 23 kg (50 lb), mesurant moins de 101 cm (40 po) et dont le haut des épaules n'atteint pas la quatrième position du harnais.*
 - *N'utilisez PAS comme siège d'appoint sans avoir d'abord retiré les courroies et la boucle du harnais.*
 - *N'utilisez PAS comme siège d'appoint si vous ne disposez que d'une ceinture sous-abdominale.*
 - *Utilisez comme siège d'appoint UNIQUEMENT avec une ceinture sous-abdominale-baudrier.*
 - *Tandis que les essais de collision indiquent que le siège d'appoint à positionnement de ceinture réglable rencontre toutes les normes CMVSS213, pas tous les véhicules simulent l'essai de collision sur un chariot d'accélération. Pour cette raison, nous recommandons de seulement utiliser le mode du siège d'appoint si la ceinture diagonale glisse librement et se rétracte correctement. Sinon, continuer d'utiliser le harnais à 5-points ce qui permet une protection optimale à votre enfant.*
1. Retirez la boucle (page 37) et les deux courroies du harnais (page 43).
 2. Placez le dispositif de retenue à l'endroit approprié, bien à plat sur le siège du véhicule et solidement appuyé contre le dos du siège.
 3. Si disponible, fixez solidement le dispositif de retenue à l'aide du SAU (page 20) et/ou de la sangle de retenue supérieure (page 30).
 4. Positionnez l'enfant de façon appropriée dans le dispositif de retenue : il doit être assis bien droit, le dos bien appuyé contre le dossier.

5. Détacher les fermoirs situés au-dessus et au-dessous de l'appui-tête. Réglez l'appui-tête selon la taille de l'enfant (page 32). Ne pas rattacher les fermoirs.
6. Ajustez la ceinture de sécurité du véhicule autour de l'enfant: la portion abdominale de la ceinture devrait se trouver à l'intérieur des deux guides de courroie inférieurs et la boucle, à l'extérieur du dispositif de retenue (Fig. 1).
7. Placez la portion baudrier de la ceinture dans le guide de courroie supérieur sur l'appui-tête de sorte que la courroie protège adéquatement l'enfant, à savoir qu'elle repose sur sa clavicule en-deçà de l'épaule (Fig. 2).
Vérifier régulièrement pour vous assurer que votre enfant n'a pas trop bougé afin de desserrer la ceinture diagonale.
8. Assurez-vous que la ceinture n'est pas entortillée, qu'elle est bien tendue et qu'elle repose étroitement partout bien à plat contre l'enfant.

MISE EN GARDE : Si les portions de la courroie diagonale et sous-abdominale de la ceinture ainsi que la boucle sont mal positionnées, il s'ensuit que le dispositif de retenue est mal installé en tant que siège d'appoint.

Positionnement approprié de la boucle

La boucle de la ceinture de sécurité devrait être correctement positionnée à l'extérieur du guide de courroie inférieur. Si la boucle passe par le guide de courroie inférieur et se trouve à l'intérieur du dispositif de retenue, il faut alors choisir un autre endroit dans le véhicule pour placer le siège d'appoint.

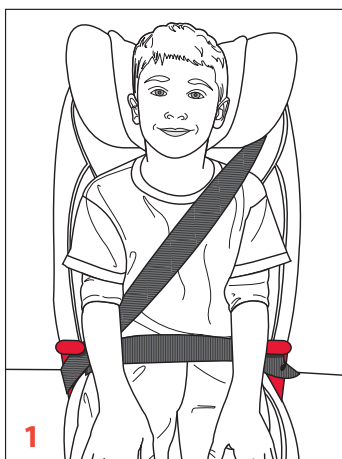

Installation à bord d'un avion

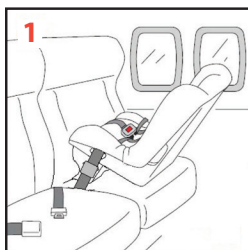

Ce produit est certifié pour utilisation en mode harnais à bord d'un avion. Ce produit n'est pas certifié pour utilisation en mode siège d'appoint à bord d'un avion.

Installation à bord d'un avion face vers l'arrière (Fig. 1):

- Régler la boucle de la ceinture à sa plus courte longueur pour vous assurer qu'elle soit accessible pour être délogée.
- Demander une courroie d'extension à un agent de bord et l'utiliser pour ajuster la longueur de la courroie.
- Suivre le reste des instructions d'installation à la page 18.

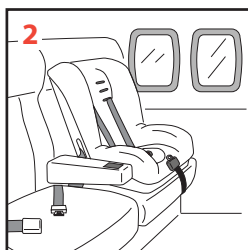

Installation à bord d'un avion face vers l'avant (Fig. 2):

- Suivre les instructions d'installation à la page 24. La sangle de retenue n'est pas utilisée pour une installation sur le siège d'un avion.

Safe Stop®

Safe Stop® est un dispositif de limitation de pression conçu pour absorber l'énergie et réduire la force subie sur un enfant plus petit en position face vers l'avant. Ranger Safe Stop® avec la courroie d'ancrage supérieure à l'arrière du siège.



MISE EN GARDE:

- **TOUJOURS** utiliser Safe Stop® avec un enfant en position face vers l'avant de moins de 18 kg (40 lb)
- Ne pas utiliser Safe Stop® avec n'importe quelle autre configuration d'installation.
- **NE PAS** utiliser Safe Stop® avec un enfant en position face vers l'arrière.

Instructions:

1. Retirer les courroies du harnais de l'attache en métal du dispositif d'ajustement du harnais. (Fig. 1)
2. Enfiler le bas du Safe Stop® sur l'attache en métal du dispositif d'ajustement du harnais. (Fig. 2)
3. Enfiler les deux courroies du harnais sur le bras en métal du Safe Stop®. (Fig. 2)

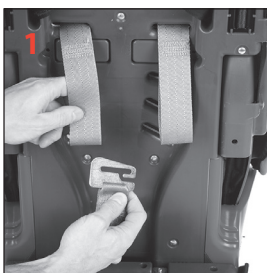

Ajustement d'inclinaison en position face vers l'avant

MISE EN GARDE:

- **NE PAS fonctionner le dessous ajustable du siège d'auto lorsque vous utilisez la base détachable avec l'installation face vers l'arrière.**
- **Utiliser le dessous ajustable seulement pour positionner le siège d'auto face vers l'avant dans un angle plus incliné.**

Fig. 1 démontre l'opération du dessous ajustable du siège.

L'ajustement du dessous doit être fait avant l'installation du siège d'auto.

Le siège d'auto doit être verrouillé en position ouverte avant de procéder à l'ajustement du dessous.

Pour abaisser le dessous ajustable:

1. Tirer la barre vers le haut. (Fig. 2)
2. Tirer le dessous ajustable vers l'extérieur jusqu'à sa position abaissée, puis relâcher la barre. (Fig. 3)
3. S'assurer que le dessous ajustable est verrouillé en position abaissée.

Pour relever le dessous ajustable:

1. Tirer la barre vers le haut. (Fig. 2)
2. Pousser le dessous ajustable jusqu'au dessous du siège, puis relâcher la barre. (Fig. 4)
3. S'assurer que le dessous ajustable est verrouillé en position relevée.

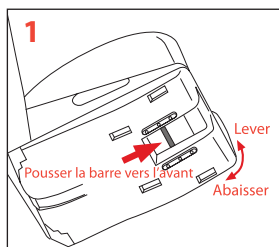

La sangle de retenue supérieure

- Diono recommande d'utiliser une sangle de retenue supérieure avec les installations face vers l'arrière pour améliorer la stabilité et l'efficacité du siège d'auto.
- Si le véhicule n'est pas muni de points d'ancrage, consulter le manuel du propriétaire du véhicule ou communiquer avec le fabricant du véhicule avec vos questions. **NE PAS** modifier le véhicule sans l'approbation du fabricant du véhicule ou d'un de ses concessionnaires autorisés.
- **NE PAS** attacher la courroie de raccordement pour la sangle de retenue supérieure à aucun mécanisme mobile du siège du véhicule.

MISE EN GARDE:

Lors de l'installation face vers l'avant, attacher la sangle de retenue supérieure SEULEMENT à un point d'ancrage approuvé dans le véhicule, tel que décrit par le fabricant du véhicule.

Pour utiliser la sangle de retenue supérieure:

1. Avant d'installer le siège d'auto, retirer la sangle de retenue supérieure du compartiment de rangement et l'étirer complètement.
2. Sans serrer, attacher la sangle de retenue supérieure à un point d'ancrage approuvé dans le véhicule à l'aide du crochet à l'extrémité de la courroie.

Voir Fig. 1 pour les installations face vers l'avant.

Voir Fig. 2 pour les installations face vers l'arrière.

Note : L'installation face vers l'arrière peut exiger l'usage d'une courroie de raccordement pour la sangle de retenue supérieure (voir page 31).

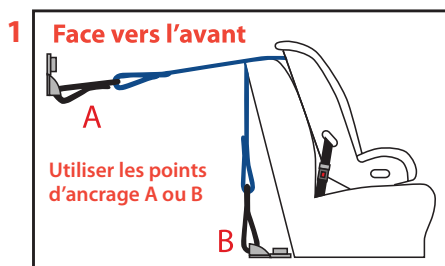

3. Installer le siège d'auto tel que montré dans les sections appropriées sur l'installation (voir pages 14 à 24 pour instructions d'installation du siège d'auto).
4. Après l'installation du siège d'auto, face vers l'avant ou l'arrière, tirer sur la sangle de retenue supérieure pour éliminer tout relâchement.

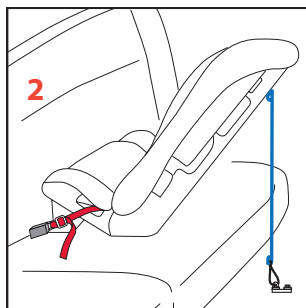

Courroie de raccordement pour la sangle de retenue supérieure



MISE EN GARDE:

Utiliser SEULEMENT la courroie de raccordement pour la sangle de retenue supérieure lors d'installations face vers l'arrière.

Dans certains modèles de véhicules, le crochet d'ancrage pourrait ne pas convenir à la structure du siège du véhicule ou il pourrait ne pas y avoir de point d'ancrage convenable pour y fixer un crochet de sangle de retenue supérieure. Il pourrait être nécessaire d'utiliser une courroie de raccordement pour créer un point d'ancrage pour la sangle de retenue supérieure:

1. Trouver un point d'attache où la ceinture de sécurité du siège du véhicule est directement fixée au châssis du véhicule, OU trouver une patte du siège du véhicule boulonnée au châssis du véhicule.
2. Enrouler la courroie de raccordement autour de la patte du siège du véhicule ou autour du point de fixation de la ceinture de sécurité, puis enfiler l'anneau en 'D' à travers la boucle, à l'extrémité de la courroie de raccordement. Tirer sur la sangle pour resserrer le nœud. (Fig. 3)

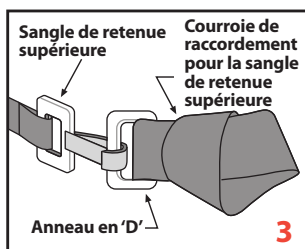

3. Maintenant, utiliser l'anneau 'D' comme point d'ancrage pour le crochet de la sangle de retenue supérieure (voir page 30 pour les instructions sur la sangle de retenue supérieure du siège).

Coussins d'appui

Support pour bébé :

Le présent dispositif de retenue est muni d'un support de tête et de corps pour bébé (Fig. 1).

Fermez les languettes en velcro après les avoir glissées dans les fentes du harnais afin de garder bien en place le support de tête (Fig. 2).



Support de corps pour bambin :

Retirez le support de tête pour bébé et placez le coussin du support de corps dans le dispositif de retenue pour bambin. Le support de corps est déposé sur le siège sans y être fixé.

Support de tête pour impact latéral

Support de tête renforcé d'aluminium et recouvert de mousse PSE, pour plus de sécurité et performance lors d'un impact latéral. Le support de tête n'est pas recommandé pour des nouveau-nés ou des enfants tout petits. Lorsque votre enfant rencontre la troisième fente du harnais, le support de tête peut être utilisé à la position la plus basse.

Réglage de la hauteur:

Détacher les fermoirs situés au-dessus et au-dessous de l'appui-tête. En tenant les deux côtés du support de tête près du dossier, relever (Fig. 3) ou abaisser (Fig. 4) pour régler la hauteur.



Hauteur appropriée:

Lors de l'utilisation des trois fentes supérieures du harnais, placer le support de tête de façon à ce que le bord inférieur soit juste au-dessus de l'épaule et à peu près au niveau de la mâchoire. (Fig. 4)

Lors de l'utilisation des deux fentes inférieures du harnais, placer le support de tête à sa position la plus haute.

Boucle du harnais du siège d'auto

Pour boucler:

Insérer une languette à la fois dans la boucle. Un 'clic' sonore confirmera que la languette est bien raccordée après chaque insertion. (Fig. 1)

Pour ouvrir:

Appuyer sur le bouton rouge situé sur la boucle et les deux languettes de la boucle s'éjecteront. (Fig. 2)

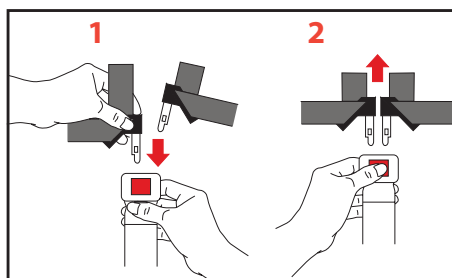

Utilisation de la pince de la poitrine du harnais

IMPORTANT:

Positionner la pince de la poitrine du harnais à la bonne hauteur pour l'enfant: aligner l'attache avec les aisselles de l'enfant. (Fig. 1)

Pour les enfants face vers l'avant, TOUJOURS utiliser les coussins de sangle tel qu'indiqué. (Fig. 1A)

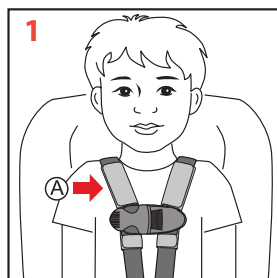

Pour fermer:

Pousser les deux moitiés ensemble jusqu'à ce qu'un 'clic' sonore confirme qu'il est bien engagé.

Pour ouvrir:

Presser les onglets du centre ensemble (Fig. 2-A) et séparer l'attache. (Fig. 2-B)

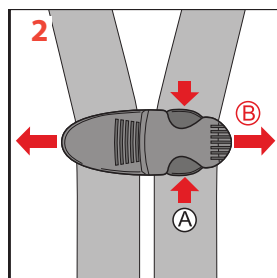

Comment attacher l'enfant correctement



MISE EN GARDE:

Si l'enfant n'est pas attaché correctement et de façon sécuritaire dans le siège d'auto, il pourrait en résulter des blessures sérieuses ou mortelles.

S'assurer que le harnais est bien ajusté* avant chaque utilisation et après chaque ajustement du siège d'auto.

1. S'assurer que le siège d'auto est installé correctement.
2. Pour relâcher le harnais: soulever le levier d'ajustement du harnais et tirer les courroies d'épaules vers l'avant. (Fig. 1)
3. Détacher la pince de poitrine du harnais et la boucle du harnais, et déplacer les courroies sur les côtés.
4. Placer l'enfant dans le siège avec son dos à plat contre le siège d'auto.
5. Positionner les courroies du harnais autour de l'enfant et fermer la boucle et la pince de poitrine du harnais. (Fig. 2)

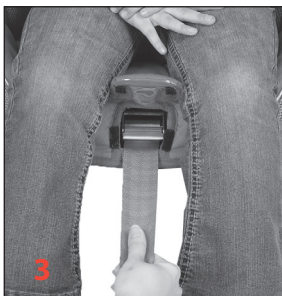

S'assurer que la boucle et la pince de poitrine du harnais sont bien enclenchées en tirant légèrement sur chaque courroie.

6. Tirer doucement les courroies du harnais vers le haut pour ajuster étroitement la portion inférieure du harnais, à la hauteur des hanches de l'enfant.
7. Tirer lentement la courroie d'ajustement vers le bas (face vers l'avant) ou vers le haut (face vers l'arrière) en utilisant la motion de tirer et relâcher, ensuite répéter la motion jusqu'à le harnais soit bien ajusté et confortablement installé. (Fig. 3)

** Un harnais bien ajusté ne devrait pas permettre aucun relâchement. Il devrait suivre une ligne relativement droite sans s'affaisser. Il ne fait pas pression sur la chair de l'enfant ni ne pousse le corps de l'enfant dans une position anormale.*

IMPORTANT:

Donner un petit coup ferme, vers le haut, sur les deux courroies du harnais à l'arrière des épaules de l'enfant près des fentes pour harnais du siège d'auto, pour s'assurer qu'il n'y a aucun relâchement du harnais à l'arrière du siège.

8. S'assurer que le harnais n'est pas entortillée et repose à plat contre l'enfant.
9. Fermer la pince de poitrine et positionner l'attache avec les aisselles de l'enfant. (Fig. 4)
10. S'assurer que la hauteur du harnais est adéquate (voir ci-dessous pour déterminer la bonne hauteur du harnais).
11. S'assurer que la boucle du harnais est bien placée (voir à la page 37 pour la position adéquate de la boucle centrale).



Hauteur du harnais et grandeur d'enfant appropriées



MISE EN GARDE:

Utiliser seulement les trois positions supérieures du harnais d'épaules lorsque l'enfant fait face vers l'avant. Lors de l'utilisation de la fente supérieure du harnais, les épaules de l'enfant peuvent être au-dessus de la fente si l'enfant est la bonne hauteur.

1. Attacher l'enfant dans le siège d'auto (voir page 34 pour bien attacher le harnais de façon sécuritaire).
2. S'assurer de la bonne hauteur du harnais:
Face vers l'arrière (Fig. 1): Les courroies devraient être placées dans les fentes les plus près ou juste au-dessus du niveau des épaules de l'enfant.
Face vers l'avant (Fig. 2): Les courroies devraient être placées dans les fentes les plus près ou juste au-dessus du niveau des épaules de l'enfant.
3. Si la hauteur du harnais est incorrecte, vous DEVEZ l'ajuster avant d'utiliser le siège d'auto avec cet enfant (voir page 36 pour ajustement de la hauteur du harnais).



Hauteur du harnais et grandeur d'enfant appropriées (suite)

Hauteur maximum permise :

Face vers l'arrière :

L'enfant est trop grand pour le siège d'auto si le dessus de sa tête arrive à 3,8 cm (1,5 po) du haut du siège d'auto ou si l'enfant mesure plus de 112 cm (44 po).

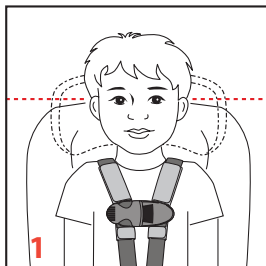

Face vers l'avant :

L'enfant est trop grand pour le siège d'auto si le dessus de ses oreilles dépasse le haut du dossier du siège d'auto ou si l'enfant mesure plus de 144 cm (57 po) (Fig. 1)

Ajustement de la hauteur du harnais

1. Pour relâcher le harnais: soulever le levier d'ajustement du harnais et tirer les courroies d'épaules vers l'avant. (Fig. 2)
2. A l'arrière du siège d'auto, retirer les courroies d'épaules du support du harnais en métal. (Fig. 3)
3. Au devant du siège d'auto, retirer les courroies du siège et les ré-enfiler dans les fentes du harnais appropriées pour la hauteur désirée. (Fig. 4)
4. A l'arrière du siège, rattacher les courroies d'épaules au support du harnais en métal. (Fig. 3)



IMPORTANT:

S'assurer que les deux boucles à l'extrémité des deux courroies sont complètement enfilées sur le bras du support du harnais en métal.

5. S'assurer que les courroies du harnais ne sont pas entortillées et que les DEUX courroies d'épaules sont enfilées à travers le siège à la même hauteur.
6. Tirer sur la courroie d'ajustement du harnais pour resserrer le harnais.

Emplacement de la boucle du harnais

S'assurer que l'emplacement de la boucle du harnais est correct, pour un bon ajustement du harnais:

1. Bien attacher l'enfant dans le siège d'auto de façon sécuritaire (voir page 34).
2. Vérifier que la position de la boucle du harnais est positionnée adéquatement.

Pour enfant de 2,3 – 13,5 kg (5-30 lb)

La boucle du harnais peut être placée directement au-dessus de la fente. (Fig. A)

La boucle du harnais peut être placée en avant de la fente. (Fig. B)

Si la courroie de la boucle du harnais s'oriente vers l'enfant (Fig. C) avec un angle serré, déplacer la boucle du harnais à une fente plus proche du dossier du siège (voir ci-dessous).

Pour enfant au-delà de 13,5 kg (30 lb)

Utiliser la position la plus avancée de la boucle du harnais.

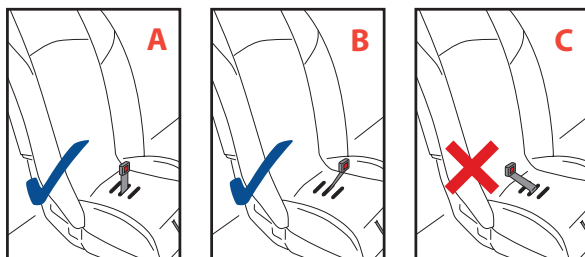

Installation et enlèvement de la boucle du harnais

Pour installer la boucle du harnais:

1. Repérer la fente appropriée de la boucle du harnais.
2. Tenir le dispositif en métal qui retient la boucle du harnais à la verticale puis le faire tourner afin qu'il puisse glisser à travers la fente, dans le dessous du siège d'auto. (Fig. 1)
3. Tirer fermement la boucle vers le haut pour vous assurer qu'elle est bien retenue par le dessous du siège.
4. S'assurer que le bouton de déclenchement de la boucle fait face à l'avant du siège d'auto et que la courroie de la boucle n'est pas entortillée.



Installation et enlèvement de la boucle du harnais *(suite)*

Pour enlever la boucle du harnais:

1. S'assurer que le siège d'auto est verrouillé de façon sécuritaire en position ouverte (*voir page 10, pour ouvrir le siège d'auto*).
2. Ouvrir le harnais.
3. Pousser la courroie de la boucle du harnais vers le bas 5 cm (2,5 po) dans l'endroit prévu pour les courroies face vers l'arrière.
4. Placer le dispositif en métal qui retient la boucle du harnais à la verticale. (Fig. 2)
5. Guider la courroie de la boucle et le dispositif en métal qui la retient vers le haut et les tourner délicatement à travers la fente dans le dessous du siège d'auto (*Voir Fig. 1 à la page 37*).

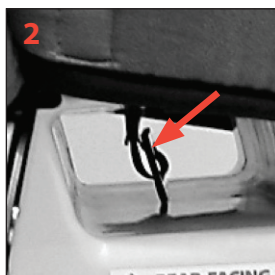

IMPORTANT:

Pour les mains qui sont très grandes ou si la boucle est dans une position plus près du bébé, refermer partiellement le siège d'auto pour accéder au dispositif en métal par le dessous du siège. (Fig. 3)

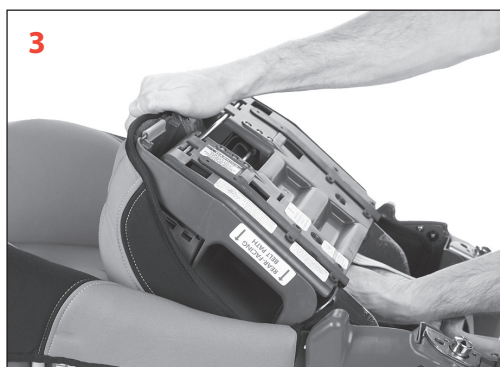

Verrouillage de la ceinture de sécurité en 3 points avec la pince de verrouillage

L'usage adéquat de la pince de verrouillage permet de maintenir la stabilité et la sécurité de l'installation en prévenant qu'avec le temps, la ceinture de sécurité ne se relâche pas.

MISE EN GARDE:

- *A défaut de verrouiller correctement la ceinture de sécurité, il en résultera une installation non sécuritaire qui augmentera énormément le potentiel de blessure ou de mortalité à l'enfant en cas d'accident.*
- *Si votre véhicule est muni d'une ceinture de sécurité en 3 points avec un rétracteur à blocage d'urgence qui ne fonctionne pas comme rétracteur à blocage automatique, vous DEVEZ utiliser une pince de verrouillage pour fixer la portion sous-abdominale de la ceinture de sécurité et ainsi procéder à une installation sécuritaire.*

Si vous avez des questions à propos du type de système de ceintures dont est muni votre véhicule ou de son fonctionnement, consulter le manuel du propriétaire du véhicule ou communiquer avec le manufacturier du véhicule.

1. Retirer la pince de verrouillage de son compartiment de rangement au dos du siège d'auto.
2. Commencer l'installation du siège d'auto en suivant les instructions (voir pages 16 et 22 pour les instructions sur l'installation avec ceinture de sécurité en 3 points).
3. Une fois que la ceinture de sécurité est resserrée, d'une main, tenir ensemble la portion sous-abdominale et la portion diagonale (Fig. 1). Ceci détermine la longueur à laquelle la ceinture de sécurité devra être verrouillée. De l'autre main, ouvrir la boucle de la ceinture de sécurité.
4. En tenant toujours les deux portions de la ceinture de sécurité ensemble, attacher la pince de verrouillage à la ceinture de sécurité en 3 points. (Fig. 2)
5. Insérer à nouveau la languette de la boucle de la ceinture de sécurité dans la boucle. (Fig. 3)

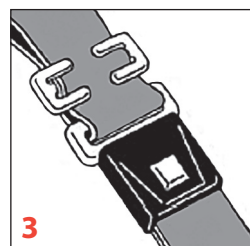
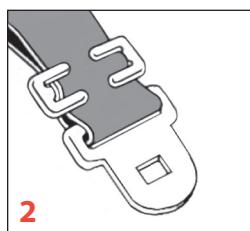
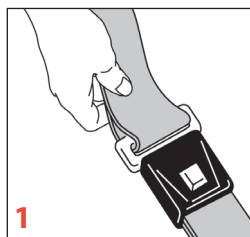

Verrouillage de la ceinture de sécurité en 3 points avec la pince de verrouillage (suite)

6. Si la ceinture de sécurité n'est pas assez serrée, la resserrer en répétant les étapes 3 à 5.
7. Lorsque la ceinture de sécurité est serrée et verrouillée, compléter le reste des instructions d'installation.

Note: Pour éviter de la perdre, ranger la pince de verrouillage dans son compartiment de rangement, au dos du siège d'auto, après l'usage.

Housse du siège d'auto

AVERTISSEMENT:

Ne jamais retirer les languettes de boucle ou l'attache de poitrine des sangles d'épaules. Ceci est dangereux et N'EST PAS nécessaire pour enlever ou replacer la housse du siège d'auto.

Pour enlever la housse du siège d'auto:

1. Tirer les courroies d'épaules hors des fentes du dos du siège d'auto (voir page 36, ajustement de la hauteur du harnais).
2. Retirer les fermoirs qui retiennent la housse à la base du siège, à l'intérieur. (Fig. 1-A)
3. Décrocher les fermoirs qui retiennent la housse au-devant du siège. (Fig. 1-B)
4. Retirer délicatement la portion supérieure de la housse du siège d'auto, en prenant bien soin de ne pas endommager les panneaux blancs de mousse PSE, puis retirer la portion inférieure de la housse du siège d'auto.



Pour replacer la housse du siège d'auto:

Pour replacer la housse, suivre les instructions ci-dessus pour l'enlèvement de la housse, mais dans l'ordre inverse. S'assurer que les courroies d'épaules du siège d'auto sont enfilées dans les fentes appropriées et qu'aucune courroie n'est entortillée (voir page 36, ajustement de la hauteur du harnais).

Côté amovible

Les côtés amovibles peuvent être tournés vers l'intérieur (Fig. 1A) ou vers l'extérieur (Fig. 1B) durant l'utilisation.

Remarque : Avant de rabattre le dispositif de retenue, les deux côtés amovibles doivent être positionnés vers l'intérieur (Fig. 1A).



Porte-gobelet

Il est possible d'acheter un porte-gobelet (accessoire supplémentaire) et de le fixer à l'un ou l'autre des côtés amovibles (Fig. 3).

Chaque côté amovible est muni de logements pour un porte-gobelet. (Fig. 3A)

Réglez les côtés amovibles en position tournée vers l'extérieur (Fig. 1B), insérez la tige du porte-gobelet dans la fente prévue à cette fin sur le dessus du côté amovible (Fig. 2), puis poussez jusqu'à ce qu'il soit bien enfoncé.



Pour utiliser le connecteur SuperLATCH™ SAU

SuperLATCH™ est un système d'installation de retenue pour enfants à grande capacité.

1. Enfoncer le bouton rouge pour régler le connecteur en position 'ouverte' pour l'utilisation. (Fig. 2)
2. Fixer le connecteur à l'ancrage du véhicule (un 'clac' sonore confirme la fixation, voir les pages 14 et 20 pour instructions complètes).

Pour retirer: Enfoncer le bouton rouge pour libérer le connecteur de l'ancrage du véhicule. (Fig. 1)



Pour remplacer les courroies du harnais

1. Retirer la pince de la poitrine du harnais et les languettes de la boucle hors des courroies du harnais.
2. Retirer les écrous et enlever les panneaux d'accès. (Fig. 1)
3. Retirer les anciennes courroies du harnais du siège.
4. Insérer la nouvelle courroie à travers la fente du châssis en métal (Fig. 2), tirer sur la courroie jusqu'à ce que le bout en métal soit à l'intérieur de la cavité. (Fig. 3)
5. Fixer les panneaux d'accès en place avec les écrous. (Fig.1)
6. Glisser les languettes de la boucle et la pince de la poitrine du harnais sur les courroies du harnais.



Nettoyage et entretien

Nettoyage / Entretien du mécanisme de déclenchement et des boulons de verrouillage:

Vérifier périodiquement les leviers de déclenchement et les boulons de verrouillage pour s'assurer de leur propreté et leur bon fonctionnement: Lorsque les leviers de déclenchement sont relevés, les leviers de déclenchement et les boulons de verrouillage devraient ressortir et se remettre en place immédiatement et complètement.



MISE EN GARDE:

- **NE PAS utiliser le siège d'auto si les leviers de déclenchement ou les boulons de verrouillage ne fonctionnent pas correctement. Il pourrait y avoir une accumulation de débris impossible à enlever ou le mécanisme de verrouillage pourrait être endommagé à l'intérieur ce qui empêcherait le siège de fonctionner de façon sécuritaire.**
- **NE PAS huiler ni lubrifier aucune des pièces du siège d'auto.**
- **NE PAS utiliser le siège d'auto s'il y a apparence de rouille sur une surface en métal.**

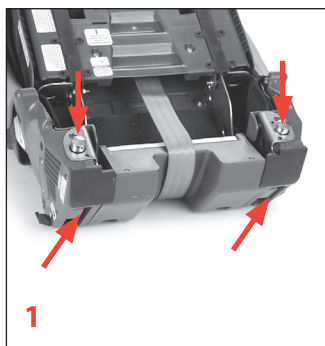

Enlever les débris des espaces du mécanisme de déclenchement (Fig. 1) à l'aide d'une brosse à poils doux.

Pour enlever les liquides séchés ou la nourriture, un nettoyage plus en profondeur est requis:

1. Fixer le siège en position fermée (voir page 11 et 12, pour fermer le siège).
 2. Nettoyer seulement à l'aide d'un linge humide: Mouiller le linge à l'eau tiède et bien l'essorer de façon à ce qu'il ne s'égoutte PAS.
 3. Sécher à l'aide d'un linge sec.
 4. S'assurer que les endroits sont maintenant libres de débris et que les mécanismes fonctionnent correctement.
- **Utiliser SEULEMENT de l'eau.**
 - **NE PAS utiliser de dissolvant, de savon, de nettoyeur abrasif ou de détergent.**

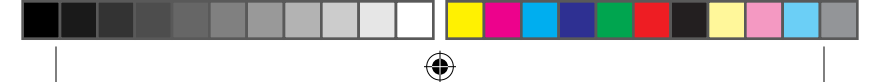

Pour nettoyer la coquille en plastique:

- Nettoyer seulement à l'aide d'un linge humide: mouiller le linge avec une solution d'eau tiède et de savon doux et bien l'essorer de façon à ce qu'il ne s'égoutte PAS.
- Sécher à l'aide d'un linge sec.
- **NE PAS** utiliser de dissolvant ou de nettoyeur abrasif.

Pour nettoyer le recouvrement :

- Lavage à la main ou à la machine à laver uniquement à chargement frontal.
- Sécher sur la corde à linge ou par culbutage à basse température.
- **NE PAS** javelliser.

(Voir page 40 pour enlever ou replacer le recouvrement.)

Pour nettoyer le harnais:

- Mouiller un linge avec une solution d'eau tiède et de savon doux et bien l'essorer de façon à ce qu'il ne s'égoutte PAS.
- Sécher à l'aide d'un linge sec.
- **NE PAS** utiliser de dissolvant ou de nettoyeur abrasif.

Pour nettoyer la boucle du harnais:

Si l'enfant mange ou boit dans le siège d'auto, nettoyer périodiquement la boucle du harnais pour vous assurer de son bon fonctionnement.

1. Retirer la boucle centrale du siège d'auto (voir page 37).
 2. Rincer en profondeur à l'eau chaude ou faire tremper pendant une nuit pour décoller les liquides séchés ou les débris de nourriture durcis.
 3. Sécher à l'aide d'un linge sec.
 4. S'assurer que la boucle fonctionne correctement: fermer et ouvrir la boucle à répétition, avec les deux languettes. Si vous n'entendez pas le 'clic' sonore indiquant que les languettes sont bien engagées dans la boucle après leur insertion, répétez la procédure de nettoyage.
- Utiliser **SEULEMENT** de l'eau pour nettoyer la boucle.
 - **NE PAS** utiliser de dissolvant, de savon, de nettoyeur abrasif ou de détergent.
 - **NE PAS** lubrifier.



Nettoyage et entretien *(suite)*

Pour nettoyer le levier d'ajustement du harnais:

Vérifier périodiquement le levier d'ajustement du harnais pour s'assurer de sa propreté et de son bon fonctionnement: Lorsque relevé, le levier d'ajustement devrait ressortir et se remettre en place immédiatement et complètement.

- Enlever les débris à l'aide d'une brosse à poils doux ou nettoyer plus en profondeur si nécessaire.
- Nettoyer seulement à l'aide d'un linge humide: Mouiller un linge avec une solution d'eau tiède et de savon doux et bien l'essorer de façon à ce qu'il ne s'égoutte PAS.
- Sécher à l'aide d'un linge sec.
- **NE PAS** utiliser de dissolvant ou de nettoyeur abrasif.
- **NE PAS** tenter de désassembler le harnais ni de retirer le mécanisme d'ajustement.



Informations sur la garantie

Le fabricant de ce dispositif de retenue offre une garantie à l'acheteur initial seulement.

Pour de l'information et des détails concernant la garantie, visitez **ca.diono.com**.



rainier®

convertible + siège d'appoint

produit: **rainier**
convertible + siège d'appoint

Modèle de série: 300000
fabriquer par: Diono Canada, ULC
50 Northland Road, Suite 400
Waterloo, Onatrio N2V 1N3 Canada

Service à la clientèle
Tel: 1.866.954.9786
Email: dionoCA@diono.com
ca.diono.com