



## Cambria® 2 2-in-1 High-Back Booster

Instruction Manual

Manuel d'Instructions

Manual de Instrucciones

**40–120 lb (18–54 kg)**

**38–63 in (97–160 cm)**

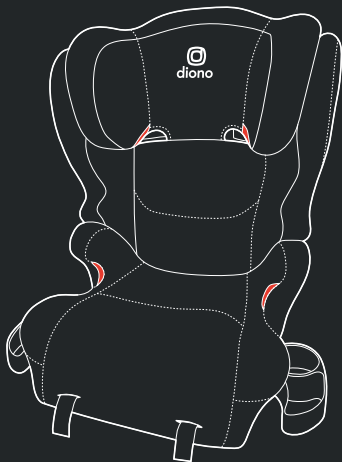

**READ INSTRUCTION MANUAL BEFORE USING THIS CHILD RESTRAINT**

**LIRE LE MODE D'EMPLOI AVANT D'UTILISER CE ENSEMBLE DE RETENUE POUR ENFANT**

**LEA LAS INSTRUCCIONES ANTES DE USAR ESTE ASIENTO DE SEGURIDAD PARA NIÑOS.**

## **WE LOVE TO HELP**

**Hello there, welcome to the Diono family!** We've created this lovingly engineered car seat to help keep your child comfortable and safe with all of the goods and none of the gimmicks.



**Any questions?**

**Diono U.S.: 1-855-463-4666**

**Diono Canada: 1-866-954-9786**

# CONTENTS

<b>FRENCH</b>	<b>36</b>		
<b>SPANISH</b>	<b>71</b>		
<b>Registration</b>	<b>5</b>	<b>Securing The Child</b>	<b>22-28</b>
<b>Car Seat Use After A Collision</b>	<b>6-7</b>	<b>A.</b> 2-in-1 High-Back Booster	
<b>Warning</b>	<b>8-12</b>	<b>B.</b> Backless Booster	
<b>Parts</b>	<b>13</b>	<i>Backless Shoulder Belt Guide Strap</i>	
<b>Vehicle Seat Belts</b>	<b>14</b>	<b>Cover</b>	<b>29-30</b>
<b>Vehicle Seating Locations</b>	<b>15</b>	<b>Cup Holder</b>	<b>31</b>
<b>First Setup</b>	<b>16-21</b>	<b>Care &amp; Maintenance</b>	<b>32</b>
<b>A.</b> Attaching and Removing the Backrest		<b>Warranty</b>	<b>33-35</b>
<b>B.</b> LATCH/UAS			
<i>What is a LATCH/UAS?</i>			
<i>Installation and Removal</i>			
<b>C.</b> Adjusting the Recline Angle			

## OUR STORY

Diono® is proud to be Made of Seattle®, a city known for its pioneering spirit. We were born from a commitment to innovation and safety that began in 1999. Seattle's unique culture inspired us then, and continues to drive us today as we design revolutionary products that protect growing families and solve the challenges of a busy backseat.

Our passion for problem-solving has inspired us to create several groundbreaking industry firsts: Radian®, the original 3-across all-in-one convertible car seat; Monterey®, the original expandable booster seat; and now Connect3®, the first and only booster that fits 3-across.

Our dedication to world-class engineering and technical innovation means that whether you're on the road, out for a walk, or on-the-go with Diono, you can trust us to keep your family safe. We are honored that parents have been trusting us with their most precious cargo for over 25 years.

Today, over a million children travel safely in a Diono car seat every day. We're here to help you unlock the #JoyOfTheJourney, every step of the way.



## REGISTER THIS BOOSTER

Please take a few moments to promptly fill out and return the attached card or register online using the direct link to the manufacturer's registration website provided.

Child restraints could be recalled for safety reasons. You must register this restraint to be reached in a recall. Send your name, address, e-mail address if available, and the restraint's model number and manufacturing date to:

**Diono U.S., PO Box 77129, Seattle, WA 98177** or call 1-855-463-4666 or register online at:  
<http://www.diono.com/product-registration/>



U.S.

For recall information, call the U.S. Government's Vehicle Safety Hotline at 1-888-327-4236 (TTY: 1-800-424-9153), or go to <http://www.NHTSA.gov>.

**Diono Canada ULC, 5510 Mainway, Burlington, ON L7L 64C** or call 1-866-954-9786 or register online at: <http://www.diono.ca/product-registration/>



Canada

For future reference, in the case of a change of address, please take a moment to fill out the following information:

**Model Number:**

**Manufacture Date:**

This information can be found either on the registration card or on the manufacturing label located on the seat.

# CAR SEAT USE AFTER A COLLISION

## UNITED STATES

The U.S. National Highway Traffic Safety Administration (NHTSA) recommends that car seats be replaced following a **MODERATE** or **SEVERE** collision in order to ensure a continued high level of collision protection for child passengers. In the U.S., car seats do not automatically need to be replaced following a **MINOR** collision.

**NHTSA defines a MINOR crash as one in which ALL of the following apply:**

- The vehicle was able to be driven away from the crash site.
- The vehicle door nearest the car seat was not damaged.
- None of the passengers in the vehicle sustained any injuries in the crash.
- If the vehicle has air bags, the air bags did not deploy during the crash; **and**
- There is no visible damage to the car seat.

**NEVER use a car seat that has been involved in a MODERATE or SEVERE collision.**

# CAR SEAT USE AFTER A COLLISION

## CANADA

- **DO NOT USE THIS CHILD RESTRAINT SYSTEM IF IT HAS BEEN IN A VEHICLE ACCIDENT.**
- **Diono® designates that you MUST replace this child restraint if it has been involved in a collision.**
- You must dispose of your child seat or booster seat if the child seat was in a vehicle during a crash. Even if the child seat was empty or was not directly hit, it may be damaged.
- You must dispose of your child seat or booster seat if the shell is cracked or the webbing of the child car seat is frayed, torn or discolored.

**⚠️ WARNING! DEATH or SERIOUS INJURY can occur! ⚠️**



**WARNING** – Failure to follow these instructions and the product labels can result in serious injury or death to your child.



**Never place this child restraint in a vehicle seating location with an active front air bag. Death or serious injury may occur.** If an air bag inflates, it can hit the child or child restraint with enough force to cause serious injury or death to your child. For vehicles with side passenger air bags, refer to your vehicle owner's manual for information on your child restraint installation.

## EXPIRATION

- ▶ **DO NOT** use the child restraint if any part is damaged or broken, expired (over eight years from date of purchase), missing instructions, missing parts, or if the straps are cut, frayed, or damaged in any way. For any questions or concerns or to find out if the damaged part(s) can be replaced, contact Diono® at:

**U.S.:** 1-855-463-4666 or online at [www.diono.com](http://www.diono.com)

**Canada:** 1-866-954-9786 or online at [www.diono.ca](http://www.diono.ca)



**⚠️ WARNING! DEATH or SERIOUS INJURY can occur! ⚠️**

**SAFE PRACTICES**

- **WARNING!** Use **ONLY** the vehicle's lap and shoulder belt system when restraining the child in this booster seat. **DO NOT** use a lap belt only!

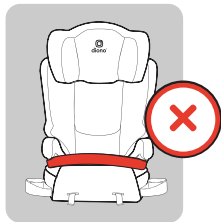

- In backless mode, use **ONLY** with children whose ears are below the top of the fully raised vehicle seat or headrest.



**⚠️ WARNING! DEATH or SERIOUS INJURY can occur! ⚠️**

- Use **ONLY** with children who weigh 40–120 lb (18–54 kg) **AND** whose height is 38–63 in (97–160 cm).
- **DO NOT** leave loose objects, such as books, bags, etc., in the back of the vehicle. In the event of a sharp turn, sudden stop, or collision, loose objects can be thrown around and possibly cause serious injury to vehicle occupants.
- **ALWAYS** check all surfaces of restraint before securing your child. In warm weather, child restraints can become very hot. Do not allow children to play with vehicle seat belts.
- Follow all instructions on the child restraint and in the vehicle's owner's manual.
- Before installing this child restraint in a vehicle, be sure to also check the vehicle owner's manual for information on proper installation.
- **DO NOT** use child restraint in any configuration not shown in the instructions.



 **WARNING! DEATH or SERIOUS INJURY can occur!** 

- **ALWAYS** make sure the vehicle seat belt can properly retract before each use.
- **NEVER** leave your child unattended.
- **NEVER** install in a rear-facing or side-facing vehicle seat or on the back of a folded down vehicle seat.
- **ALWAYS** install this child restraint in a rear vehicle seat whenever possible.
- **DO NOT** use this child restraint with any other backrest or cushions.
- **ALWAYS** secure the child restraint using the vehicle seat belt or **LATCH/UAS** (Lower Anchors and Tether for Children/Universal Anchorage System) connectors even when it is unoccupied. It could injure other occupants in a sudden stop or collision.
- **DO NOT** use any accessories, inserts or products not included with this child restraint, unless approved by Diono. Items not tested with this child restraint could injure your child.
- **DO NOT** modify your child restraint.

**⚠ WARNING! DEATH or SERIOUS INJURY can occur! ⚠**

- **NEVER** provide this child restraint to another person without also providing them with the instruction manual.

## CERTIFICATION



This child restraint system conforms to all applicable requirements of U.S. Federal Motor Vehicle Safety Standards (FMVSS) 213 and Canadian Motor Vehicle Safety Standard (CMVSS) 213.2 and is certified for use in passenger cars, multi-purpose passenger vehicles, and trucks only.



**THIS RESTRAINT IS NOT CERTIFIED FOR USE IN AIRCRAFT.** Aircraft seats do not have shoulder belts which are required for use with this child restraint.

## PARTS

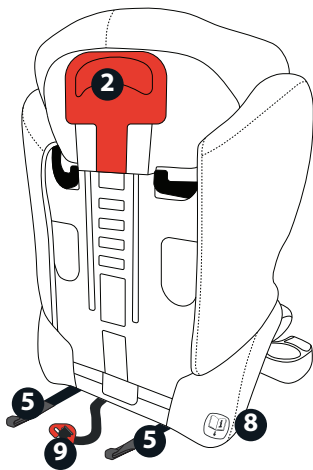
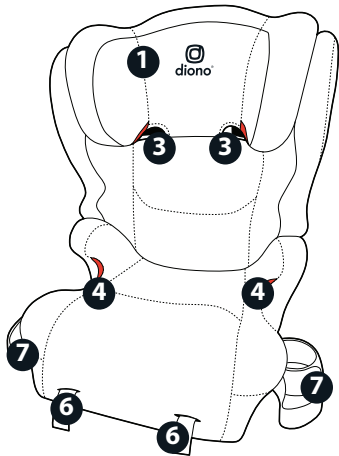

1. Head Support
2. Headrest Height Adjuster
3. Shoulder Belt Guide
4. Lap Belt Guide
5. **LATCH/UAS** Connectors
6. **LATCH/UAS** Adjuster Straps
7. Cup Holder
8. Instruction Manual Storage Pocket  
**Located Under The Seat Cover.**
9. Backless Shoulder Belt Guide Strap  
**Located Under The Seat Cover.**

# VEHICLE SEAT BELTS

The following types of vehicle belts  
**CANNOT BE USED** with your child restraint.

If any of the belt types listed below are in the chosen seating position, you **MUST** choose another seating position.

1. Motorized (Automatic) Vehicle Belts
2. Dual Retractor Lap/Shoulder Belts
3. Lap Belt Only
4. Inflatable Seat Belts
5. Door Mounted Vehicle Belts

*Please refer to your vehicle owner's manual for specific information about seat belts and their use with child restraints.*

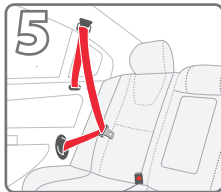
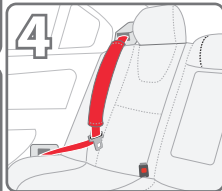
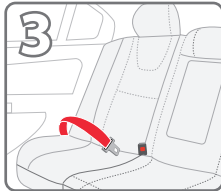
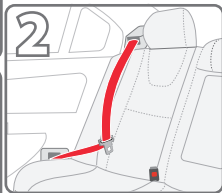
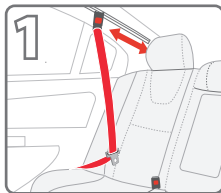

## VEHICLE SEATING LOCATIONS

According to accident statistics, children are safer when properly restrained in the rear seating positions than in the front seating positions. The safest seating position is one that works best for your specific child restraint, family and vehicle model.

Before installing this child restraint you must determine the method of installation and the best vehicle seating position for that method.

When determining whether the child restraint can be used with vehicle LATCH/UAS anchors in the rear center seating position, it is critical that you refer to your vehicle owner's manual. If the child restraint does not install best in the rear center seating location, it is recommended to move to one of the outboard seating positions.

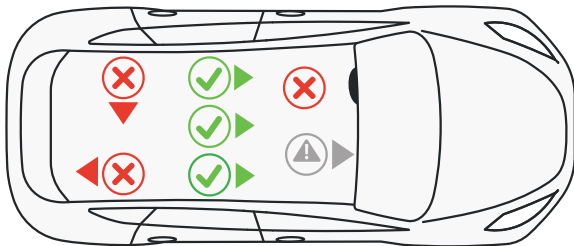

## FIRST SETUP

### A. ATTACHING THE BACKREST

1. With seat lying flat on the floor, place the backrest hook at the seat bottom and attach the backrest hook to seat mounting bar.
2. Push down on backrest just above the hook until fully engaged.
3. Rotate backrest to an upright position while maintaining pressure just above the hook.

*To detach the backrest, lay seat flat on it's back then rotate seat base so that the seat is laying completely flat. Next, pull up to unhook back rest from seat bottom.*

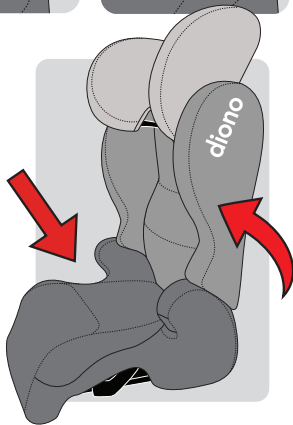
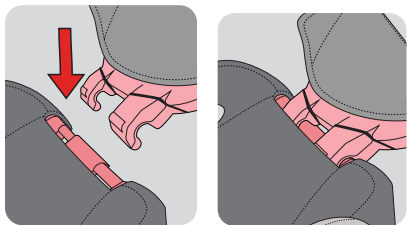



# FIRST SETUP

## B. LATCH/UAS

### WHAT IS LATCH/UAS?

Most vehicles manufactured after September 1, 2002 are equipped with:



**U.S.: LATCH** (Lower Anchors and Tethers for Children)

**Canada: UAS** (Universal Anchorage System)

Check your vehicle owner's manual to determine LATCH/UAS compatible seating positions. Some vehicle manuals use the term "ISOFIX" instead; LATCH/UAS can also be used in vehicle seating positions that are equipped with ISOFIX. Look for the LATCH/UAS symbol that may be visible by the bight of the rear seats.

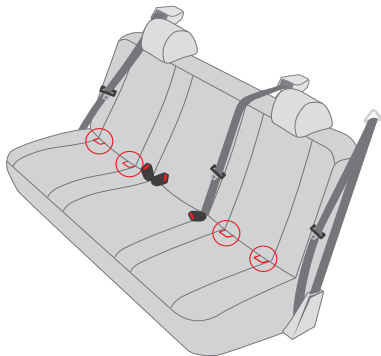

# FIRST SETUP

## LATCH/UAS INSTALLATION AND REMOVAL

To improve safety and performance, this booster seat is equipped with a lower anchorage system that allows secure attachment to a vehicle's lower anchor locations.

- ▶ **DO NOT use LATCH/UAS if installation interferes with vehicle seat belt.**
- ▶ **IMPORTANT: When using this booster seat in the center seating position, make sure it does not rock from side-to-side, otherwise choose a different seating position.**
- ▶ **WARNING! Unsecured objects can become flying hazards and can cause serious injury in an accident. If your vehicle is equipped with lower anchors, Diono always recommends installation utilizing the LATCH/UAS connectors with this booster seat. If the LATCH/UAS is not used, secure the unoccupied booster using the vehicle seat belt.**

## FIRST SETUP

- 1. Lay booster seat on its side.** While **PRESSING** the cam lock lever, **pull** LATCH/UAS connectors away from the booster seat and extend both straps. Do not overextend connector straps.
- 2. Attach connectors to vehicle LATCH/UAS anchors.** While pushing booster against vehicle seat, pull one adjuster strap tight and then the other. Make sure that both LATCH/UAS connectors are securely attached to the vehicle's lower anchors.

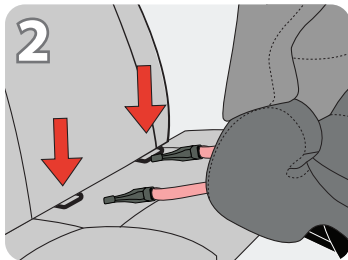
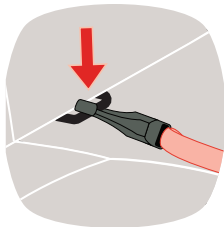
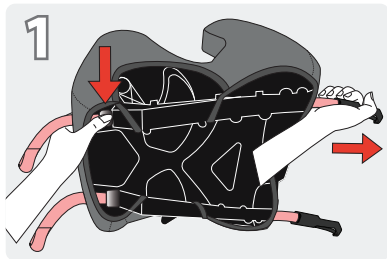

## FIRST SETUP

3. **Booster seat should rest firmly on vehicle seat bottom and touching the vehicle seat back.** The entire seat bottom should sit flat on the vehicle seat. The booster head support must be supported by either the vehicle seat back or vehicle head support.

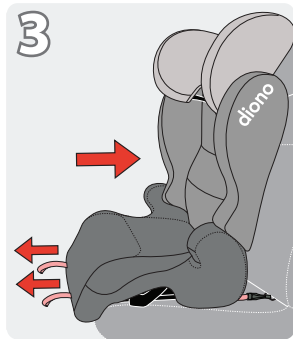

- ▶ **NOTE: Even with LATCH/UAS connectors properly attached and adjusted, the booster seat will still have movement against the vehicle seat back and bottom.**

*Disengage lower anchors by reaching under the bottom of the booster seat and depressing the cam lock lever while pulling the seat away from the vehicle seat back until the lower anchor straps are extended all the way. Unhook lower anchor connectors from vehicle LATCH/UAS anchors.*

# FIRST SETUP

## C. ADJUSTING THE RECLINE ANGLE

**IMPORTANT:** It may also be necessary to adjust the recline angle of the booster seat to match that of the vehicle seat.

This booster seat features a two-stage recline angle that can adjust to match that of the vehicle seat:

- 1. Push on the backrest of the booster seat until it moves and engages into the second recline position.**
- 2. Push the booster seat bottom down and the backrest of booster seat back into vehicle seat until there is secure positioning.** A gap is acceptable as long as the head support is touching the vehicle seat back or headrest.

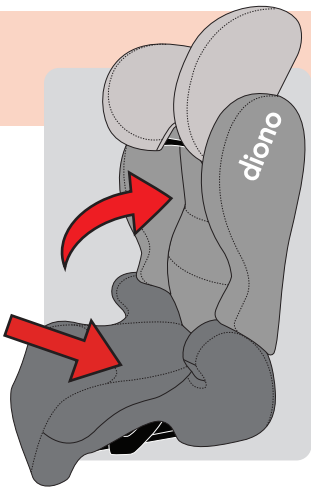

## SECURING THE CHILD

### A. 2-IN-1 HIGH-BACK BOOSTER

- ▶ Use **ONLY** the vehicle's lap/shoulder belt system when restraining the child in this booster seat. **DO NOT** use a lap belt only!
- ▶ **ALWAYS** make sure the vehicle shoulder belt can properly retract before each use.

1. **Properly position child into installed seat.** The child should be sitting upright and seated all the way back in the booster seat.
2. **Adjust head support to proper height.** Grip the headrest height adjuster lever and move up or down to the proper height for your child. The shoulder belt guide should be slightly above the child's shoulders (at least 1 cm).

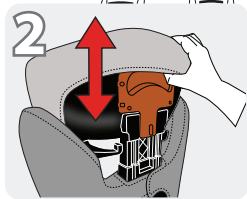

## SECURING THE CHILD

3. **Feed the shoulder belt portion of the vehicle seat belt through the shoulder belt guide.**

### IMPORTANT:

- When the shoulder belt is routed through the shoulder belt guide, pull some webbing out of the retractor. Slowly release it to make sure the belt properly feeds back into the retractor.

**Do this between each use.**

- **The vehicle shoulder belt should lay flat across the shoulder and should NOT be touching the child's neck.**
- **NEVER lock the seatbelt retractor. Please refer to vehicle owner's manual for seat belt retractor information**

4. **Fasten vehicle seat belt across child.** The lap portion of the seat belt should rest within both lap belt guides. Make sure the vehicle seat belt is not twisted and lays flat across child's hips, torso and shoulder. **DO NOT** lay belt high over the child's belly.

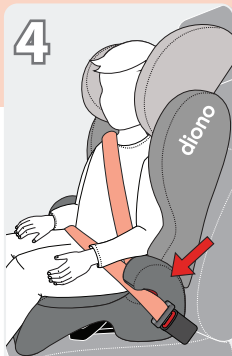
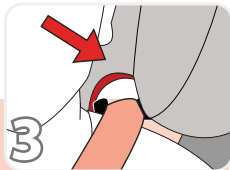

## SECURING THE CHILD

5. **Tighten the seat belt by pulling the shoulder belt portion upwards.**
6. **Confirm seat belt buckle is in correct position.** It should align with the belt path guides on the side of seat.



### INCORRECT SEAT BELT BUCKLE POSITION

**IMPORTANT:** After booster seat is installed and seat belt is fastened around child, it is important to confirm correct seat belt buckle position to ensure secure installation.

- **DO NOT position the vehicle shoulder belt over the armrest. It MUST pass under the lap belt guide.**
- **If the buckle is being pulled across the lap belt guide and into the seat, choose another seating position within the vehicle.**





# SECURING THE CHILD

## B. BACKLESS BOOSTER

- ▶ **WARNING!** Use **ONLY** the vehicle's lap/shoulder belt system when restraining the child in this booster seat. **DO NOT** use a lap belt only!
- ▶ **ALWAYS** make sure the vehicle seat belt can properly retract before each use.
- ▶ **WARNING!** **ONLY** use with children whose ears are below the top of the vehicle seat or headrest.

1. Remove the backrest.
2. Fold the backrest insert under the cover of the seat bottom.
3. Confirm the LATCH/UAS connector are secure and the booster seat is resting firmly on vehicle seat bottom and touching the vehicle seat back.

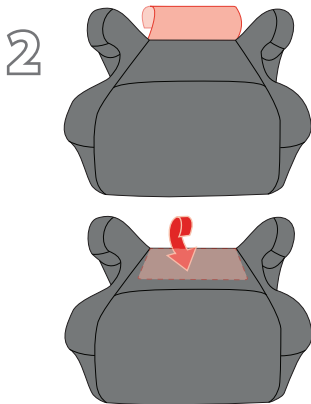

## SECURING THE CHILD

- 4. Fasten vehicle seat belt across child.** The lap portion of the seat belt should rest within both lap belt guides. Make sure the vehicle seat belt is not twisted and lays flat across child's hips, torso and shoulder.
  - **DO NOT** lay lap belt high over the child's belly.
  - **The vehicle shoulder belt should lay flat across the shoulder and should NOT be touching the child's neck.**
- 5. Tighten the seat belt by pulling the shoulder belt portion upwards.**
- 6. Confirm seat belt buckle is in correct position.** It should align with the **RED** belt path guides on the side of seat.



## SECURING THE CHILD

### INCORRECT SEAT BELT BUCKLE POSITION

**IMPORTANT:** After booster seat is installed and seat belt is fastened around child, it is important to confirm correct seat belt buckle position to ensure secure installation.

- **DO NOT** position the vehicle shoulder belt over the armrest. It **MUST** pass under the lap belt guide.
- If the buckle is being pulled across the lap belt guide and into the seat, choose another seating position within the vehicle.

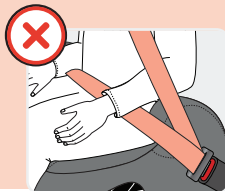
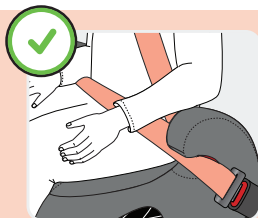

# SECURING THE CHILD

## USING THE BACKLESS SHOULDER BELT GUIDE STRAP

**WARNING!** In backless mode, if the vehicle shoulder belt does not correctly fit the child, then the seat must be used with the shoulder belt guide strap.

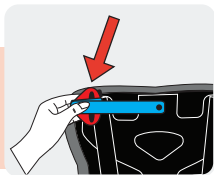

1. Remove shoulder belt guide strap from storage area underneath seat. Feed strap in between the backrest mounting bar and the seat base.
2. Position child correctly in seat, making sure lap and shoulder belts are positioned properly across child.
3. Attach the RED shoulder belt guide strap onto the diagonal shoulder belt.
4. Adjust strap to correct length, so that the RED guide is just above shoulder. The vehicle shoulder belt should lay flat across the shoulder and should NOT be touching the child's neck.

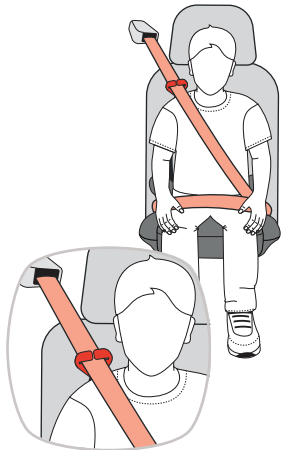

# COVER

- **First detach backrest from seat bottom.**

## A. HEADREST COVER REMOVAL

1. Pull headrest up to highest position.
2. Pull flap out of the booster seat back cover.
3. Pull headrest cover over headrest shell.

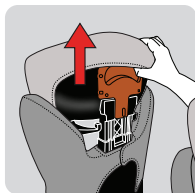

## B. BACKREST COVER REMOVAL

1. Pull elastic tabs off the bottom of the backrest shell attachment hooks.
2. Pull cover over backrest shell.

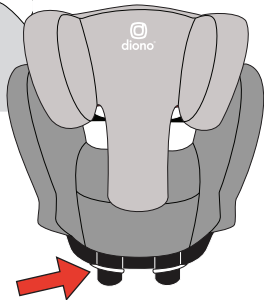

## C. SEAT BOTTOM COVER REMOVAL

1. Remove elastic tabs from the plastic tabs on the underside of the bottom of the booster seat.
2. Pull cover over the bottom section of the booster seat.

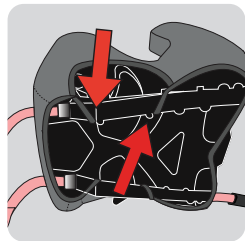

# COVER

## COVER INSTALLATION

1. Pull headrest cover over headrest and adjust cover to fit.
2. Pull backrest cover over backrest and attach elastic bands over backrest shell attachment hooks.
3. Pull bottom cover over bottom section of booster seat and attach elastic band over plastic tabs.
4. Attach backrest to seat bottom.
5. Tuck headrest flap into backrest cover and tuck the seat bottom flap under backrest cover.

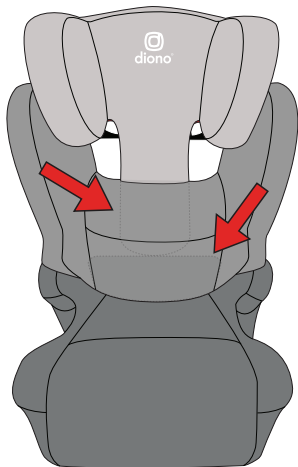

## CUP HOLDER

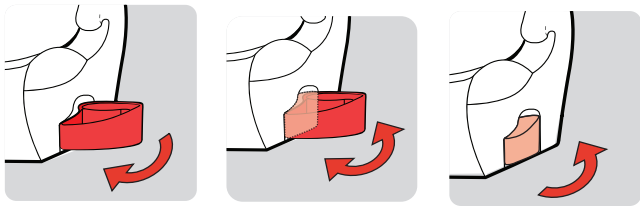

- ▶ Swivel outward to the extended position for use.
- ▶ Swivel inward to the recessed position when not in use.

**WARNING: DO NOT use with hot liquids and foods as this could burn a child. DO NOT pour liquid directly into cup holder.**

**IMPORTANT: DO NOT** step on or put excess weight on the cup holder or snack tray which could cause it to break.

## CARE & MAINTENANCE

- **DO NOT use solvents, harsh detergents or any other chemical or cleaning agent. DO NOT lubricate any part of the seat.**

### CLEANING FABRICS: SEAT COVER

Machine wash separately in cold water on gentle cycle with mild detergent or hand wash fabrics in cold water. Dry flat and away from direct sunlight before re-use or storage. **DO NOT bleach, iron or dry clean.**



### CLEANING PLASTICS: SEAT SHELL AND COMPONENTS

Spot clean using a damp cloth and warm water with mild detergent. Towel dry completely before re-use or storage. **DO NOT bleach.**





# WARRANTY

As a part of this Diono Warranty Policy (Policy), Diono, L.L.C. dba Diono, a Washington limited liability company (Diono U.S.A.), and its foreign-related companies, Diono ULC, a Canadian unlimited liability company (Diono Canada), Diono Ltd. a United Kingdom limited company (Diono U.K.), and Diono GmbH, a German company with limited liability (Diono E.U.) (Diono U.S.A., Diono Canada, Diono U.K., and Diono E.U. shall be collectively referred to herein as Diono), warrants its products, namely its car seats, strollers, baby carriers, and accessories thereto (collectively, the Products) to their non-merchant original retail Product purchasers (collectively, the Purchasers) as follows:

## 1. REGISTRATION

To qualify for the warranties detailed in this Policy, Diono instructs all Purchasers to complete the online Product Registration form and mail the owner registration card included in the Product Purchase to Diono within (30) days of purchase. Failing to take such actions may prevent a Purchaser from qualify for the warranties detailed in this Policy. For more information about Product registration, Purchasers are recommended to refer to their Product's Product Manual, the Diono Instruction Manual, and/or contact Diono as provided in Section 9 of this Policy. Such registration requirements detailed in this subsection of the Policy do not apply to warranties provided by Diono E.U. as detailed in Section 2.4 below.

## 2. GENERAL WARRANTY PERIOD

2.1 General U.S. Warranty Period. Diono U.S.A. warrants to Purchasers that its Products will be free from defects in material and workmanship for one (1) year from the date of original purchase (the U.S. Warranty Period). During the U.S. Warranty Period, Diono U.S.A. will, at its option, repair or replace a Product if it is found by Diono U.S.A. to be defective in material or workmanship.

2.2 General Canadian Warranty Period. Diono Canada warrants to Purchasers that its Products will be free from defects in material and workmanship for one (1) year from the date of original purchase (the Canadian Warranty Period). During the Canadian Warranty Period, Diono Canada will, at its option, repair or replace a Product if it is found by Diono Canada to be defective in material or workmanship.

2.3 General U.K. Warranty Period. Diono U.K. warrants to Purchasers that its Products will be free from defects in material and workmanship for one (1) year from the date of original purchase (the U.K. Warranty Period). During the U.K. Warranty Period, Diono U.K. will, at its option, repair or replace a Product if it is found by Diono U.K. to be defective in material or workmanship.

2.4 General European Warranty Period. Diono E.U. warrants to Purchaser that its Products are in conformity with their original contracts of sale (collectively, the Contracts), and notably will be free from defects in material and workmanship at the time the Products were delivered to Purchaser, for two (2) years from the date of original purchase (the European Warranty Period). The Products are presumed to be in conformity with the Contract if they are fit for the purposes for which products of the same type are normally used, or show the quality and performance which are normal in products of the same type and which Purchaser can reasonably expect, given the nature of the Products and taking into account any public statements on the specific characteristics of the goods made about them by Diono, particularly in advertising or on labelling. Purchaser must inform Diono E.U. of the Lack of Conformity within a period of two (2) months from the date on which Purchaser detected such lack of conformity discovery. There shall be deemed to not be a Lack of Conformity at the time the Contract was concluded when Purchaser was aware, or could not reasonably be unaware, of the Lack of Conformity. During the European Warranty Period, Diono E.U. will, at the Purchaser's option, repair or replace a Product free of charge, within a reasonable time and without any significant inconvenience

# WARRANTY

to the Purchaser, if it is found by Diono E.U. to be defective in material or workmanship respectively, unless this is impossible or disproportionately burdensome. When repair or replacement of a Product are impossible or disproportionately burdensome, the Purchaser may request a refund of the Product or a reduction of its price in proportion to the degree of non-conformity of the said Product, otherwise in accordance with the Diono Return Policy.

## 3. IMPLIED WARRANTIES

Any implied warranties applied to a Product, including without limitation implied warranties of merchantability and fitness for a particular purpose, shall be limited to the duration and terms of the express written warranties detailed in this Policy. Such warranties give Purchasers specific legal rights, which vary from jurisdiction-to-jurisdiction. Some U.S. states and Canadian provinces do not allow limitations on how long an implied warranty lasts or the exclusion or limitation of incidental or consequential damages. As such, such implied warranty limitations may not apply. Notwithstanding, neither Diono, nor any retailer selling any Product, authorizes any person to create for it any other warranty, obligation, or liability in connection with any Product not otherwise detailed in this Policy.

## 4. WARRANTY LIMITATIONS

4.1 Damage Limitations. The warranties identified in this Policy do not cover: (a) any Product purchased from a non-authorized Diono retailer; (b) the effects of normal wear and tear on a Product; (c) damage arising from Product repairs or modifications carried out by a third party; (d) a Product's involvement in an accident; (e) dissatisfaction with a Product's fit, weight, functionality, color or style; (f) Product damage resulting from negligence, modification, improper installation, accident, transport damage, incorrect washing of covers, corrosion, rust, mold, insufficient maintenance, misuse or abuse ; or (g) any Product defect that originated from material or design supplied by the Purchaser.

4.2 Remedy Limitations. It is expressly agreed that Diono's obligations and a Purchaser's remedies under the limited warranties provided in this Policy are exclusive and are strictly limited to the repair or replacement of a Product unless as otherwise detailed in Section 2 of this Policy. Such limited warranties are also conditional upon strict compliance with the provisions of the Instruction Manual for the Product(s) in question. In no event will Diono or any of their authorized manufacturers or retailers be liable to a Purchaser for any damages, including without limitation incidental or consequential damages, arising out of a Purchaser's use or inability to use any Product.

4.3 Other Requirements and Limitations. The warranties detailed in this Policy: (a) are non-transferable by Purchaser; (b) are only valid when supplied with proof of purchase from an authorized retailer or the Website; and (c) are valid only in the original country of the Product's purchase.

## 5. USE OF OUTSIDE PARTS AND ACCESSORIES

The use of covers, inserts, toys, accessories, or tightening devices produced by parties other than Diono or its authorized manufacturers (collectively, Outside Products) in any Product is not approved by Diono. The use of any Outside Product in conjunction with a Product could cause the Product to fail U.S., Canadian, U.K., and/or European safety standards. As a result, use of any Outside Product with a Product automatically voids any warranties granted under this Policy.

# WARRANTY

## 6. RESERVED RIGHTS

Diono reserves the right to: (a) discontinue any Product; (b) change a Product's parts, fabrics, or design; (c) substitute a Product with a comparable model or Product; or (d) apply a divergent manufacturer's guarantee for a Product in any specific geographical region.

## 7. SHIPPING CHARGES

Shipping charges for the replacement of any Product pursuant to a warranty granted under this Policy will be Purchaser's sole responsibility. Diono will not be responsible for any delays or damage caused by the shipment of a replacement Product. More information about Diono's shipping policies can be found in the Diono Shipping Policy.

## 8. QUESTIONS

Should any Purchaser have issues concerning a warranty or this Policy, Diono recommends contacting Diono Customer Service at 855-463-4666 or [support@diono.zendesk.com](mailto:support@diono.zendesk.com) for help or assistance for the U.S.. For Canada, call 1-866-954-9786 or [support@diono.zendesk.ca](mailto:support@diono.zendesk.ca) for help or assistance.

## NOUS AIMONS AIDER

**Bonjour, bienvenue dans la famille Diono !** Nous avons créé ce siège auto conçu avec amour pour aider votre enfant à rester confortable et en sécurité avec tous les produits et aucun gadget.



**Des questions?**

**Diono Canada: 1-866-954-9786**

**Diono U.S.: 1-855-463-4666**

# CONTENU

<b>ENGLISH</b>	<b>2</b>		
<b>SPANISH</b>	<b>71</b>		
<b>Enregistrez Votre Siège D'appoint</b>	<b>39</b>	<b>Sécuriser L'enfant</b>	<b>56-63</b>
<b>Utilisation Du Siège D'auto Après Une Collision</b>	<b>40-41</b>	<b>A.</b> Siège D'appoint 2 En 1 À Dossier Haut	
<b>Avertissement</b>	<b>42-46</b>	<b>B.</b> Siège D'appoint Sans Dossier	
<b>Pièces</b>	<b>47</b>	<i>Sangle De Guidage Pour Ceinture</i>	
<b>Ceintures De Sécurité Du Véhicule</b>	<b>48</b>	<i>D'épaule Sans Dossier</i>	
<b>Emplacements Des Sièges Du Véhicule</b>	<b>49</b>	<b>Couverture</b>	<b>64-65</b>
<b>Première Configuration</b>	<b>50-55</b>	<b>Porte-Gobelet</b>	<b>66</b>
<b>A.</b> Fixation Et Retrait Du Dossier		<b>Soin Et Entretien</b>	<b>67</b>
<b>B.</b> UAS/DUA		<b>Garantie</b>	<b>68-70</b>
<i>Qu'est-ce qu'un UAS/DUA</i>			
<i>Installation Et Retrait</i>			
<b>C.</b> Réglage De L'angle D'inclinaison			

## NOTRE HISTOIRE

Diono® est fier d'être Made of Seattle®, une ville connue pour son esprit pionnier. Nous sommes nés d'un engagement en faveur de l'innovation et de la sécurité qui a commencé en 1999. La culture unique de Seattle nous a inspirés et continue de nous conduire aujourd'hui alors que nous concevons des produits révolutionnaires qui protègent les familles en croissance et résolvent les défis d'une banquette arrière occupée.

Notre passion pour la résolution de problèmes nous a inspirés à créer plusieurs premières de l'industrie révolutionnaire: Radian®, le siège auto tout-en-un original 3-à-travers tout-en-un; Monterey®, le siège d'appoint extensible original; et maintenant Connect3®, le premier et le seul booster qui convient à 3-à-travers.

Notre dévouement à l'ingénierie de classe mondiale et à l'innovation technique signifie que si vous êtes sur la route, en promenade ou en déplacement avec Diono, vous pouvez nous faire confiance pour protéger votre famille. Nous sommes honorés que les parents nous fassent confiance à leur cargaison la plus précieuse depuis plus de 25 ans.

Aujourd'hui, plus d'un million d'enfants voyagent en toute sécurité sur un siège auto Diono chaque jour. Nous sommes là pour vous aider à débloquer le #JoyOfTheJourney, à chaque étape du chemin.

## ENREGISTREZ VOTRE SIÈGE D'APPOINT

Veillez prendre quelques instants pour remplir et renvoyer rapidement la carte ci-jointe ou vous inscrire en ligne en utilisant le lien direct vers le site Web d'inscription du fabricant fourni.

Les ensembles de retenue pour enfants peuvent faire l'objet de rappels pour des raisons de sécurité. Vous devez enregistrer ce ensemble de retenue afin d'être informé dans le cas d'un rappel. Envoyez-nous votre nom, adresse, adresse e-mail le cas échéant, ainsi que le numéro de modèle et la date de fabrication du ensemble de retenue au:

**Diono Canada ULC, 5510 Mainway, Burlington, ON L7L 6A4** ou appeler 1-866-954-9786 ou inscrivez-vous en ligne: <http://www.diono.ca/product-registration/>

**Diono U.S., PO Box 77129, Seattle, WA 98177** ou appeler 1-855-463-4666 ou inscrivez-vous en ligne: <http://www.diono.com/product-registration/>

Pour obtenir des informations sur le rappel, appelez la hotline de sécurité des véhicules du gouvernement américain au 1-888-327-4236 (ATS : 1-800-424-9153), ou rendez-vous sur <http://www.NHTSA.gov>.

Pour référence ultérieure, dans le cas d'un changement d'adresse, veuillez prendre un moment pour remplir les informations suivantes:

**Numéro de modèle:**

**Date de fabrication:**

Ces informations sont disponibles soit sur la carte d'enregistrement ou sur l'étiquette de fabrication située sur le côté droit de votre siège dans la poche de rangement de ceinture.



Canada



U.S.

# UTILISATION SIÈGE D'AUTO APRÈS UNE COLLISION

## CANADA

- **NE PAS UTILISER CE ENSEMBLE DE RETENUE POUR ENFANT S'IL A ÉTÉ IMPLIQUÉ DANS UN ACCIDENT DE VOITURE.**
- **Diono® indique que vous DEVEZ remplacer ce siège d'enfant s'il a été impliqué dans une collision.**
- Vous devez vous débarrasser de votre siège pour enfant ou siège d'appoint si le siège pour enfant se trouvait dans un véhicule lors d'un accident. Même si le siège enfant était vide ou n'a pas été directement heurté, il peut être endommagé.
- Vous devez vous débarrasser de votre siège pour enfant ou siège d'appoint si la coque est fissurée ou si la sangle du siège d'auto pour enfant est effilochée, déchirée ou décolorée.



# UTILISATION SIÈGE D'AUTO APRÈS UNE COLLISION

## UNITED STATES

**Aux États-Unis, la National Highway Traffic Safety Administration (NHTSA) recommande de remplacer tout siège d'auto pour enfant à la suite d'une collision MODÉRÉE ou GRAVE** afin de maintenir un niveau élevé de protection pour l'enfant en cas de collision. Il n'est pas obligatoire de remplacer un siège d'auto pour enfant à la suite d'une collision **LÉGÈRE**.

**La NHTSA définit un accident mineur comme un accident dans lequel TOUS les éléments suivants s'appliquent:**

- On a pu conduire le véhicule pour quitter la scène de l'accident.
- La portière du véhicule la plus proche du siège d'auto pour enfant n'a pas été endommagée.
- Aucun des occupants du véhicule n'a été blessé.
- Le siège d'auto pour enfant ne présente aucun dommage visible; **ET**
- Il n'y a aucun dommage visible sur le siège auto.

**NE JAMAIS UTILISER un siège d'auto pour enfant qui a été impliqué dans une collision MODÉRÉE ou GRAVE.**



**!AVERTISSEMENT! LA MORT OU DES BLESSURES GRAVES PEUVENT SURVENIR!**



**AVERTISSEMENT** – Le non-respect de ces instructions et des étiquettes sur le produit peut provoquer des blessures graves ou la mort de votre enfant.



**Ne placez jamais ce dispositif de retenue pour enfant dans un siège de véhicule avec un coussin gonflable avant actif. La mort ou des blessures graves peuvent survenir.** Si un coussin gonflable se gonfle, il peut frapper l'enfant avec suffisamment de force pour causer des blessures graves ou la mort de votre enfant. Pour les véhicules équipés de coussins gonflables latéraux pour passager, reportez-vous au manuel du propriétaire de votre véhicule pour obtenir des informations sur l'installation de votre dispositif de retenue pour enfants.

## EXPIRATION

- **NE PAS** utiliser le dispositif de retenue pour enfant si une pièce est endommagée ou brisée, a expiré (plus de huit ans à compter de la date d'achat), des instructions sont manquantes, des pièces sont manquantes, ou si les sangles sont coupées, effilochées ou endommagées de quelque façon. Pour toute question ou préoccupation ou pour savoir si la ou les pièces endommagées peuvent être remplacées, contactez Diono au:

**Canada:** 1-866-954-9786 ou en ligne à [www.diono.ca](http://www.diono.ca)

**U.S.:** 1-855-463-4666 ou en ligne sur [www.diono.com](http://www.diono.com)



**!AVERTISSEMENT! LA MORT OU DES BLESSURES GRAVES PEUVENT SURVENIR!**



## PRATIQUES SÉCURISÉES

- **AVERTISSEMENT!** Utilisez **UNIQUEMENT** le système de ceinture sous-abdominale et épaulière du véhicule lorsque vous attachez l'enfant dans ce siège d'appoint. **NE PAS utiliser uniquement une ceinture abdominale !**



- En mode sans dossier, utilisez **UNIQUEMENT** avec des enfants dont les oreilles sont sous le haut du siège ou de l'appui-tête du véhicule entièrement relevé.





## !AVERTISSEMENT! !LA MORT OU DES BLESSURES GRAVES PEUVENT SURVENIR!



- Utiliser **UNIQUEMENT** avec des enfants pesant de 18-54 kg (40-120 lb) **ET** dont la taille est de 97-160 cm (38-63 in).
- **NE** laissez **PAS** d'objets en vrac, tels que des livres, des sacs, etc., à l'arrière du véhicule. En cas de virage serré, d'arrêt brusque ou de collision, des objets libres peuvent être projetés et éventuellement causer des blessures graves aux occupants du véhicule.
- Vérifiez **TOUJOURS** toutes les surfaces de retenue avant de sécuriser votre enfant. Par temps chaud, les dispositifs de retenue pour enfants peuvent devenir très chauds. Ne laissez pas les enfants jouer avec les ceintures de sécurité du véhicule.
- Suivez toutes les instructions figurant sur le dispositif de retenue pour enfants et dans le manuel du propriétaire du véhicule.
- Avant d'installer ce dispositif de retenue pour enfant dans un véhicule, assurez-vous également de consulter le manuel du propriétaire du véhicule pour obtenir des informations sur une installation correcte.





- **NE PAS** utiliser le dispositif de retenue pour enfants dans une configuration non indiquée dans les instructions.
- Assurez-vous **TOUJOURS** que la ceinture de sécurité du véhicule peut s'enrouler correctement avant chaque utilisation.
- Ne laissez **JAMAIS** votre enfant sans surveillance.
- **NE JAMAIS** installer sur un siège de véhicule orienté vers l'arrière ou sur le côté ou sur le dossier d'un siège de véhicule rabattu.
- **TOUJOURS** installer ce dispositif de retenue pour enfant sur le siège arrière du véhicule lorsque cela est possible.
- N'utilisez **PAS** ce dispositif de retenue pour enfant avec un autre dossier ou coussin.
- **TOUJOURS** fixer le dispositif de retenue pour enfant à l'aide de la ceinture de sécurité du véhicule ou des connecteurs UAS/DUA (Universal Anchorage System/ Système d'ancrage universel), même lorsqu'il est inoccupé. Cela pourrait blesser d'autres occupants en cas d'arrêt brusque ou de collision.



**!AVERTISSEMENT! !LA MORT OU DES BLESSURES GRAVES PEUVENT SURVENIR!**



- N'utilisez **PAS** d'accessoires, insertions ou de produits non inclus avec ce siège pour enfant, à moins d'être approuvés par Diono. Les articles non testés avec ce dispositif de retenue pour enfants pourraient blesser votre enfant.
- **NE** modifiez **PAS** votre dispositif de retenue pour enfants.
- **NE JAMAIS** fournir ce dispositif de retenue pour enfants à une autre personne sans lui fournir également le manuel d'instructions.

## CERTIFICAT



Ce système de retenue pour enfant est conforme à toutes les exigences applicables de la norme 213 des Federal Motor Vehicle Safety Standards (FMVSS) des États-Unis et des Normes canadiennes sur la sécurité des véhicules motorisés (CMVSS) 213.2.



**CE DISPOSITIF DE RETENUE N'EST PAS CERTIFIÉ POUR UNE UTILISATION DANS LES AVIONS EN MODE SIÈGE D'APPOINT.** Les sièges d'avion n'ont pas la ceinture diagonale nécessaire pour une utilisation en mode siège d'appoint.

## PIÈCES

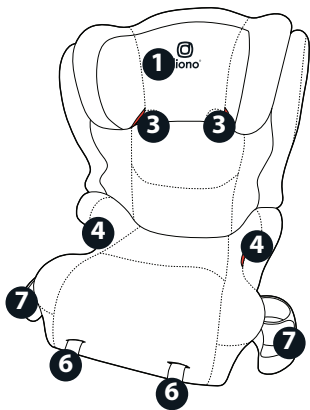

1. Appui-Tête
2. Ajusteur De Hauteur De L'appuie-Tête
3. Guide De Ceinture Supérieur
4. Guide De Ceinture Inférieur
5. Connecteurs UAS/DUA
6. Sangles De Réglage UAS/DUA

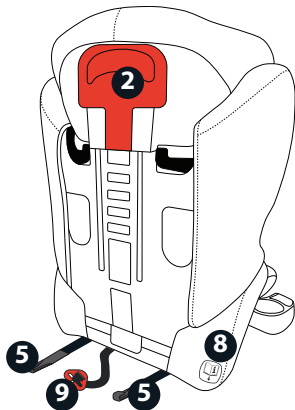

7. Porte-gobelet
8. Poche De Rangement Du Manuel D'instructions.  
**Situé sous la housse de siège.**
9. Sangle De Guidage Pour Ceinture D'épaule Sans Dos.  
**Situé sous la housse de siège.**

# CEINTURES DE SÉCURITÉ DU VÉHICULE

Les types de ceintures de véhicule suivants **NE PEUVENT PAS ÊTRE UTILISÉS** avec votre dispositif de retenue pour enfants.

Si l'un des types de ceintures répertoriés ci-dessous se trouve dans la position assise choisie, vous **DEVEZ** choisir une autre position assise.

1. Ceintures de véhicules motorisés (automatiques)
2. Ceintures abdominales/épaulières à double enrouleur
3. Ceinture abdominale uniquement
4. Ceintures de sécurité gonflables
5. Ceintures de véhicule montées sur les portes

***Veillez consulter le manuel du propriétaire de votre véhicule pour obtenir des informations spécifiques sur les ceintures de sécurité et leur utilisation avec les dispositifs de retenue pour enfants.***

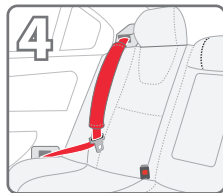
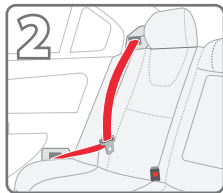
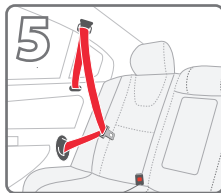
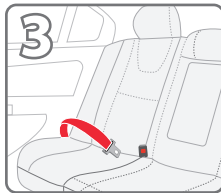
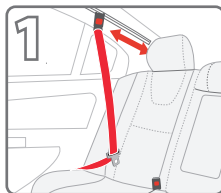



## EMPLACEMENTS DES SIÈGES DES VÉHICULES

Selon les statistiques d'accidents, les enfants sont plus en sécurité lorsqu'ils sont correctement retenus sur les places arrière que sur les places avant. La position assise la plus sûre est celle qui convient le mieux à votre dispositif de retenue pour enfant, à votre famille et à votre modèle de véhicule.

Avant d'installer ce dispositif de retenue pour enfants, vous devez déterminer la méthode d'installation et la meilleure position assise du véhicule pour cette méthode.

Lorsque vous déterminez si le dispositif de retenue pour enfant peut être utilisé avec les ancrages UAS/DUA du véhicule dans la position assise centrale arrière, il est essentiel de vous référer au manuel du propriétaire de votre véhicule. Si le dispositif de retenue pour enfant ne s'installe pas mieux à l'emplacement central arrière, il est recommandé de se déplacer vers l'une des places assises extérieures.

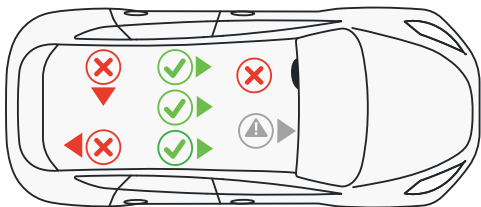

# PREMIÈRE CONFIGURATION

## A. FIXATION DU DOSSIER

Avec le siège posé à plat sur le sol, placez le crochet du dossier au bas du siège et fixez le crochet du dossier à la barre de montage du siège.

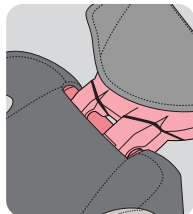
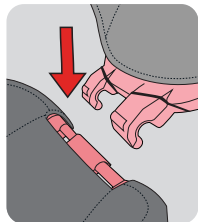

2. Appuyez sur le dossier juste au-dessus du crochet jusqu'à ce qu'il soit complètement engagé.
3. Faites pivoter le dossier en position verticale tout en maintenant la pression juste au-dessus du crochet.

*Pour détacher le dossier, posez le siège à plat sur son dossier, puis faites pivoter la base du siège pour que le siège soit complètement à plat. Ensuite, tirez vers le haut pour décrocher le dossier du bas du siège.*

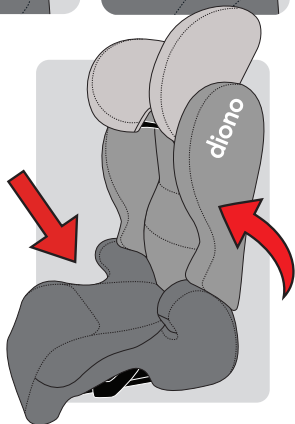

## PREMIÈRE CONFIGURATION

### B. UAS/DUA

#### QU'EST-CE QUE L'UAS/DUA?

La plupart des véhicules fabriqués après le 1er septembre 2002 sont équipés de :



**UAS** (Universal Anchorage System) **DUA** (Système D'ancrage Universel)

Consultez le manuel du propriétaire de votre véhicule pour déterminer les positions assises compatibles UAS/DUA. Certains manuels de véhicules utilisent plutôt le terme « ISOFIX » ; Les UAS/DUA peuvent également être utilisés dans les places assises des véhicules équipées d'ISOFIX. Recherchez le symbole UAS/DUA qui peut être visible dans le pli des sièges arrière.

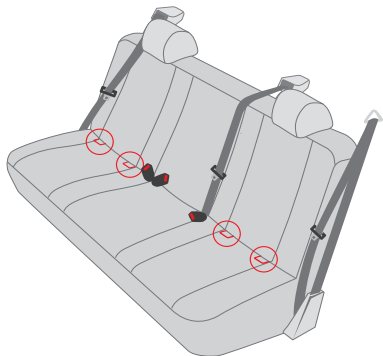

# PREMIÈRE CONFIGURATION

## UAS/DUA INSTALLATION ET RETRAIT

Pour améliorer la sécurité et les performances, ce siège d'appoint est équipé d'un système d'ancrage inférieur qui permet une fixation sécurisée aux emplacements d'ancrage inférieurs d'un véhicule.

**N'utilisez pas le UAS/DUA si l'installation interfère avec la ceinture de sécurité du véhicule.**

**IMPORTANT : lorsque vous utilisez le siège d'appoint en position assise centrale, assurez-vous qu'il ne bascule pas d'un côté à l'autre, sinon choisissez une position assise différente.**

**AVERTISSEMENT! Les objets non sécurisés peuvent devenir des dangers de vol et causer des blessures graves en cas d'accident. Si votre véhicule est équipé d'ancrages inférieurs, Diono recommande toujours l'installation en utilisant les connecteurs UAS/DUA avec ce siège d'appoint. Si le UAS/DUA n'est pas utilisé, fixez le rehausseur inoccupé à l'aide de la ceinture de sécurité du véhicule.**

## PREMIÈRE CONFIGURATION

1. **Couchez le rehausseur sur le côté.** Tout en appuyant sur le levier de verrouillage à came argenté, retirez les connecteurs UAS/DUA du siège d'appoint et étendez les deux sangles. N'étendez pas trop les sangles de connexion.

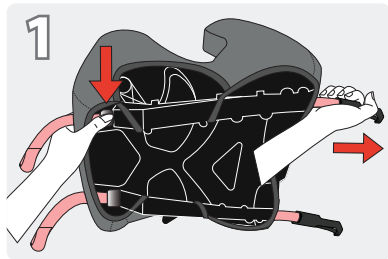

2. **Fixez les connecteurs aux ancrages UAS/DUA du véhicule.** Tout en poussant le rehausseur contre le siège du véhicule, tirez fermement sur une sangle de réglage, puis sur l'autre. Assurez-vous que les deux connecteurs UAS/DUA sont solidement fixés aux ancrages inférieurs du véhicule.

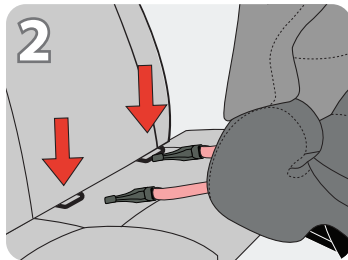
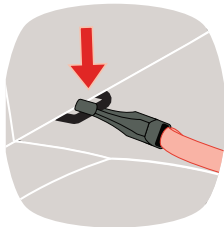

## PREMIÈRE CONFIGURATION

3. **Le siège d'appoint doit reposer fermement sur le bas du siège du véhicule et toucher le dossier du siège du véhicule.** L'ensemble du bas du siège doit reposer à plat sur le siège du véhicule. L'appui-tête du siège d'appoint doit être soutenu soit par le dossier du siège du véhicule, soit par l'appui-tête du véhicule.

- **REMARQUE : Même avec les connecteurs UAS/ DUA correctement fixés et ajustés, le siège d'appoint aura toujours un mouvement contre le dossier et le bas du siège du véhicule.**

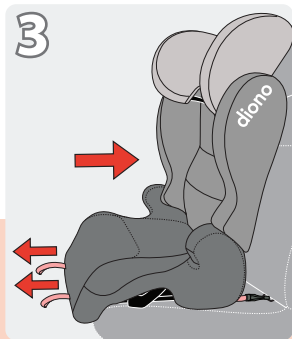

*Désengagez les ancrages inférieurs en passant la main sous le bas du siège d'appoint et en appuyant sur le levier de verrouillage à came tout en éloignant le siège du dossier du véhicule jusqu'à ce que les sangles d'ancrage inférieures soient complètement déployées. Débranchez les connecteurs d'ancrage inférieurs des ancrages UAS/DUA de la voiture.*

## C. RÉGLAGE DE L'ANGLE D'INCLINAISON

**IMPORTANT :** Il peut également être nécessaire d'ajuster l'angle d'inclinaison du siège d'appont pour qu'il corresponde à celui du siège du véhicule.

Ce siège d'appont présente un angle d'inclinaison qui peut s'ajuster pour correspondre à celui du siège du véhicule :

1. **Poussez sur le dossier du siège d'appont jusqu'à ce qu'il bouge et s'enclenche dans la deuxième position d'inclinaison.**
2. **Poussez le bas du siège d'appont vers le bas et le dossier du siège d'appont vers l'arrière dans le siège du véhicule jusqu'à ce que le positionnement soit sécurisé.** Un espace est acceptable tant que l'appui-tête touche le dossier ou l'appui-tête du siège du véhicule.

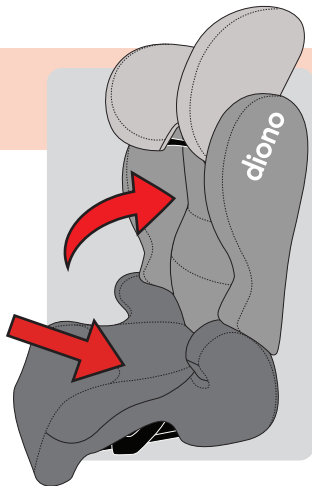

# SÉCURISER L'ENFANT

## A. REHAUSSEUR DE DOSSIER HAUT 2 EN 1

- ▶ **AVERTISSEMENT !** Utilisez **UNIQUEMENT** la ceinture abdominale/diagonale du véhicule pour attacher l'enfant dans ce siège d'appoint. **NE PAS utiliser uniquement une ceinture abdominale!**
- ▶ Assurez-vous **TOUJOURS** que la ceinture de sécurité du véhicule peut s'enrouler correctement avant chaque utilisation.

1. **Positionnez correctement l'enfant dans le siège installé.** L'enfant doit être assis bien droit et assis jusqu'au fond du siège d'appoint.

2. **Ajuster le support de la tête à la hauteur appropriée.** Saisissez le levier de réglage de la hauteur de l'appui-tête et déplacez-le vers le haut ou vers le bas jusqu'à la hauteur appropriée pour votre enfant. Le guide de la ceinture d'épaule doit être légèrement au-dessus des épaules de l'enfant (au moins 1 cm).

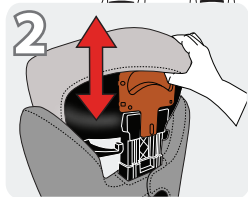
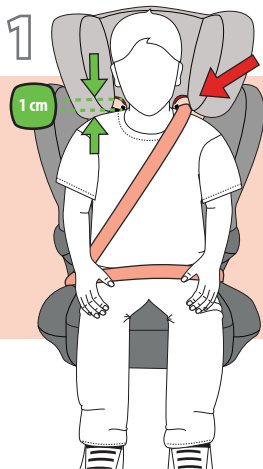



## SÉCURISER L'ENFANT

3. **Alimenter la partie de la ceinture d'épaule de la ceinture de sécurité du véhicule à travers le guide de la ceinture d'épaule.**

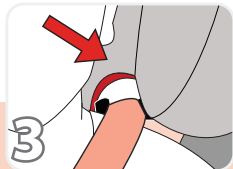

### IMPORTANT:

- Lorsque la ceinture d'épaule est acheminée à travers le guide de la ceinture d'épaule, tirez une sangle hors de rétracteur. Libérez lentement pour vous assurer que la propriété de la ceinture se nourrit de nouveau dans le rétracteur. Faites ceci entre chaque utilisation.
- La ceinture diagonale du véhicule doit reposer à plat sur l'épaule et **NE** doit **PAS** toucher le cou de l'enfant.
- **NE JAMAIS** verrouiller l'enrouleur de ceinture de sécurité. Veuillez vous référer au manuel du propriétaire du véhicule pour obtenir des informations sur l'enrouleur de ceinture de sécurité.

## SÉCURISER L'ENFANT

- 4. Attachez la ceinture de sécurité du véhicule sur l'enfant.** La partie abdominale de la ceinture de sécurité doit reposer dans les deux guides de ceinture abdominale. Assurez-vous que la ceinture de sécurité du véhicule n'est pas tordue et repose à plat sur les hanches, le torse et les épaules de l'enfant. **NE PAS** placer la ceinture trop haut sur le ventre de l'enfant.
- 5. Serrez la ceinture de sécurité en tirant la partie de la ceinture épaulière vers le haut.**
- 6. Vérifiez que la boucle de la ceinture de sécurité est dans la bonne position.** Il doit s'aligner avec les guides de chemin de ceinture sur le côté du siège.



## SÉCURISER L'ENFANT

### POSITION INCORRECTE DE LA BOUCLE DE LA CEINTURE DE SÉCURITÉ

**IMPORTANT:** Une fois le siège d'appoint installé et la ceinture de sécurité attachée autour de l'enfant, il est important de confirmer la position correcte de la boucle de la ceinture de sécurité pour garantir une installation sécurisée.

- **NE PAS positionner la ceinture diagonale du véhicule sur l'accoudoir. Elle DOIT passer par le guide de ceinture inférieur.**
- **Si la boucle est tirée à travers le guide de ceinture abdominale et dans le siège, choisissez une autre position assise dans le véhicule.**

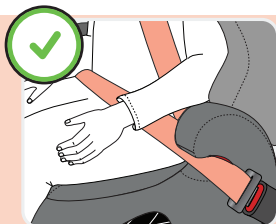

# SÉCURISER L'ENFANT

## B. SIÈGE REHAUSSEUR SANS DOSSIER

- ▶ **AVERTISSEMENT !** Utilisez **UNIQUEMENT** la ceinture abdominale/diagonale du véhicule pour attacher l'enfant dans ce siège d'appoint. **NE PAS utiliser uniquement une ceinture abdominale!**
- ▶ Assurez-vous **TOUJOURS** que la ceinture de sécurité du véhicule peut s'enrouler correctement avant chaque utilisation.
- ▶ **AVERTISSEMENT!** Utiliser uniquement avec des enfants dont les oreilles sont en dessous du haut du siège du véhicule ou de l'appui-tête.

1. Retirez le dossier.
2. Repliez insertion du dossier sous le revêtement du fond du siège.
3. Vérifiez que les connecteurs UAS/DUA sont bien fixés et que le siège d'appoint repose fermement sur le bas du siège du véhicule et touche le dossier du siège du véhicule.

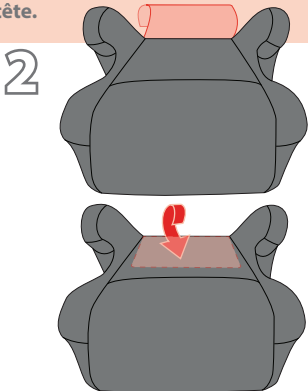

## SÉCURISER L'ENFANT

4. **Attachez la ceinture de sécurité du véhicule sur l'enfant.** La partie abdominale de la ceinture de sécurité doit reposer dans les deux guides de ceinture abdominale. Assurez-vous que la ceinture de sécurité du véhicule n'est pas tordue et repose à plat sur les hanches, le torse et l'épaule de l'enfant.
- **NE PAS poser la ceinture sur le ventre de l'enfant.**
  - **La ceinture d'épaule du véhicule doit reposer à plat sur l'épaule et NE doit PAS toucher le cou de l'enfant.**
5. **Serrez la ceinture de sécurité en tirant la partie de la ceinture d'épaule vers le haut.**
6. **Vérifiez que la boucle de la ceinture de sécurité est dans la bonne position.** Elle doit s'aligner avec les guides de chemin de ceinture ROUGES sur le côté du siège.



## SÉCURISER L'ENFANT

### POSITION INCORRECTE DE LA BOUCLE DE LA CEINTURE DE SÉCURITÉ

**IMPORTANT :** Une fois le siège d'appoint installé et la ceinture de sécurité attachée autour de l'enfant, il est important de confirmer la position correcte de la boucle de la ceinture de sécurité pour garantir une installation sécurisée.

- **NE PAS positionner la ceinture diagonale du véhicule sur l'accoudoir. Elle DOIT passer par le guide de ceinture inférieur.**
- **Si la boucle est tirée à travers le guide de ceinture abdominale et dans le siège, choisissez une autre position assise dans le véhicule.**



# SÉCURISER L'ENFANT

## UTILISATION DU LA SANGLE DE GUIDAGE DE CEINTURE D'ÉPAULE DOS NU

**AVERTISSEMENT!** Si la ceinture diagonale du véhicule ne s'adapte pas correctement à l'enfant, le siège doit être utilisé avec la sangle de guidage de la ceinture diagonale.

- 1. Retirez la sangle de guidage de la ceinture épaulière de la zone de rangement située sous le siège.** Faites passer la ceinture entre la barre située sur la base du siège.
- 2. Positionnez correctement l'enfant dans le siège,** en vous assurant que les ceintures sous-abdominale et diagonale sont correctement positionnées sur l'enfant.
- 3. Fixez la sangle de guidage de la ceinture épaulière rouge sur la ceinture épaulière diagonale.**
- 4. Réglez la sangle à la bonne longueur, de sorte que le guide rouge soit juste au-dessus de l'épaule.** La ceinture d'épaule du véhicule doit être posée à plat sur l'épaule et **NE** doit **PAS** toucher le cou de l'enfant.

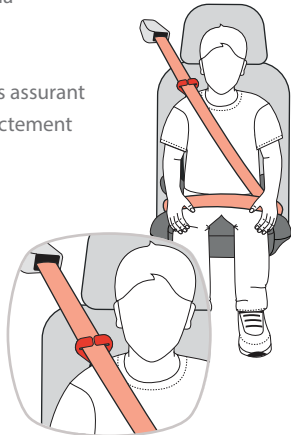
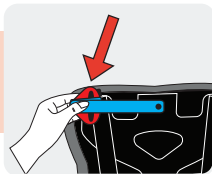

# COUVERTURE

- **Détachez d'abord le dossier du siège.**

## A. RETRAIT DE LA COUVERCLE D'APPUI-TÊTE

1. Tirez l'appui-tête vers la position la plus haute.
2. Tirez le rabat sur la couverture du dossier du siège d'appoint.
3. Tirez la housse de l'appuie-tête sur la coque de l'appuie-tête.

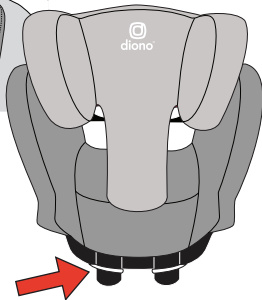
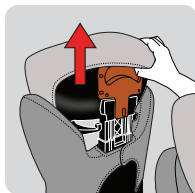

## B. RETRAIT DE LA HOUSSE DU DOSSIER

1. Retirez les languettes élastiques du bas des crochets de fixation de la coque du dossier.
2. Tirez la housse sur la coque du dossier.

## C. RETRAIT DU COUVERCLE INFÉRIEUR DU SIÈGE

1. Retirez les languettes élastiques des languettes en plastique situées sous le bas du siège d'appoint.
2. Tirez le couvercle sur la partie inférieure du siège d'appoint.

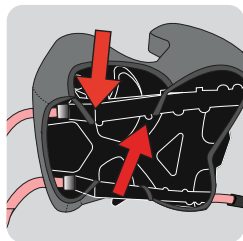



# COUVERTURE

## INSTALLATION DU COUVERCLE

1. Tirez la housse de l'appui-tête sur l'appui-tête et ajustez la housse pour qu'elle s'adapte.
2. Tirez la housse du dossier sur le dossier et fixez les bandes élastiques sur les crochets de fixation de la coque du dossier.
3. Tirez le couvercle inférieur sur la section inférieure du siège d'appoint et fixez la bande élastique sur les languettes en plastique.
4. Fixez le dossier au bas du siège.
5. Rentez le rabat de l'appui-tête dans la housse du dossier et rentrez le rabat inférieur du siège sous la housse du dossier.

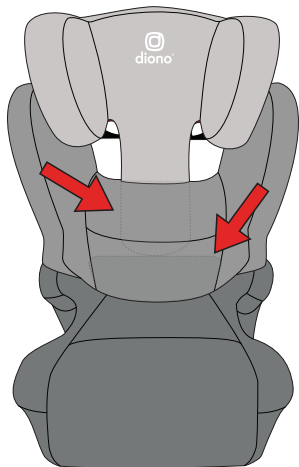

## PORTE-GOBELET

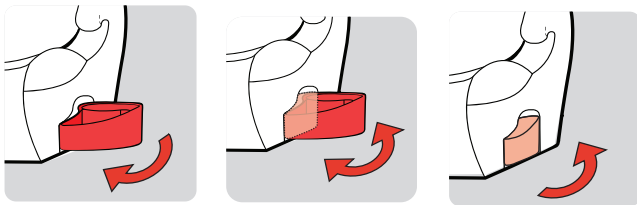

- Pivotez vers l'extérieur en position étendue pour l'utiliser.
- Pivoter vers l'intérieur vers la position encastrée lorsque hors service.

**AVERTISSEMENT : NE PAS utiliser avec des liquides et des aliments chauds car cela pourrait brûler un enfant. NE PAS verser de liquide directement dans le porte-gobelet**

**IMPORTANT : Ne marchez pas et ne mettez pas de poids excessif sur le porte-gobelet ou le plateau à collations, car cela pourrait le casser.**

## SOINS ET ENTRETIEN

- **N'utilisez PAS de solvants, de détergents agressifs ou tout autre produit chimique ou agent de nettoyage. Ne lubrifiez AUCUNE partie du siège.**

### TISSUS DE NETTOYAGE: COUVERTURE DE SIÈGE

Lavage en machine séparément à l'eau froide au cycle délicat avec un détergent doux ou laver les tissus à la main à l'eau froide. Sécher à plat et à l'abri de la lumière directe du soleil avant de réutiliser ou de stocker. **NE PAS blanchir, repasser ou nettoyer à sec.**



### NETTOYAGE DES PLASTIQUES: COQUE DE SIÈGE ET COMPOSANTS

Nettoyer les taches à l'aide d'un chiffon humide et d'eau tiède avec un détergent doux. Sécher complètement avec une serviette avant de réutiliser ou de ranger. **NE PAS javelliser.**



# GARANTIE

Dans le cadre de cette politique de garantie **Diono (Politique)**, **Diono, L.L.C. dba Diono**, une société à responsabilité limitée de Washington (**Diono U.S.A.**), et ses sociétés liées à l'étranger, **Diono ULC**, une société canadienne à responsabilité illimitée (**Diono Canada**), **Diono Ltd.**, une société à responsabilité limitée du Royaume-Uni (**Diono U.K.**), et **Diono GmbH**, une société allemande à responsabilité limitée (**Diono E.U.**) (**Diono U.S.A.**, **Diono Canada**, **Diono U.K.** et **Diono E.U.** seront collectivement dénommées ici **Diono**), garantit ses produits, à savoir ses sièges d'auto, ses poussettes, ses porte-bébés et leurs accessoires. (collectivement, les Produits) à leurs acheteurs de produits au détail d'origine non marchands (collectivement, les Acheteurs), comme suit :

## 1. INSCRIPTION

Pour bénéficier des garanties détaillées dans la présente politique, Diono demande à tous les acheteurs de remplir le formulaire d'enregistrement du produit en ligne (disponible ici) et d'envoyer la carte d'enregistrement du propriétaire incluse dans l'achat du produit à Diono dans les (30) jours suivant l'achat. Ne pas prendre de telles mesures peut empêcher un acheteur de se qualifier pour les garanties détaillées dans la présente politique. Pour plus d'informations sur l'enregistrement du produit, il est recommandé aux acheteurs de se référer au manuel du produit de leur produit (disponible ici), au manuel d'instructions de Diono et/ou de contacter Diono comme indiqué dans la section 9 de la présente politique. Ces exigences d'enregistrement détaillées dans cette sous-section de la Politique ne s'appliquent pas aux garanties fournies par Diono E.U. comme détaillé dans la section 2.4 ci-dessous.

## 2. PÉRIODE DE GARANTIE GÉNÉRALE

**2.1 Période de garantie générale aux États-Unis.** Diono U.S.A garantit aux acheteurs que ses produits seront exempts de défauts de matériaux et de fabrication pendant un (1) an à compter de la date d'achat initial (la période de garantie américaine). Pendant la période de garantie américaine, Diono U.S.A., à sa discrétion, réparera ou remplacera un produit si Diono U.S.A constate qu'il présente un défaut de matériau ou de fabrication.

**2.2 Période de garantie générale canadienne.** Diono Canada garantit aux acheteurs que ses produits seront exempts de défauts de matériaux et de fabrication pendant un (1) an à compter de la date d'achat initial (la période de garantie canadienne). Pendant la période de garantie canadienne, Diono Canada, à sa discrétion, réparera ou remplacera un produit si Diono Canada constate qu'il présente un défaut de matériau ou de fabrication.

**2.3 Période de garantie générale au Royaume-Uni.** Diono UK garantit aux acheteurs que ses produits seront exempts de défauts de matériaux et de fabrication pendant un (1) an à compter de la date d'achat initial (la période de garantie du Royaume-Uni). Pendant la période de garantie du Royaume-Uni, Diono U.K., à sa discrétion, réparera ou remplacera un produit si Diono U.K. constate qu'il présente un défaut de matériau ou de fabrication.

**2.4 Période de garantie européenne générale.** Diono E.U. garantit à l'Acheteur que ses Produits sont conformes à leurs contrats de vente d'origine (collectivement, les Contrats), et seront notamment exempts de défauts de matériaux et de fabrication au moment où les Produits ont été livrés à l'Acheteur, pendant deux (2) ans à compter de la date d'achat d'origine (la période de garantie européenne). Les Produits sont présumés conformes au Contrat s'ils sont adaptés aux usages pour lesquels les produits du même type sont normalement utilisés, ou présentent la qualité et les performances qui sont normales pour des produits du même type et que l'Acheteur peut raisonnablement attendre. , compte tenu de la nature des Produits et compte tenu d'éventuelles déclarations publiques sur les caractéristiques spécifiques des produits faites à leur sujet par Diono, notamment dans la publicité ou sur l'étiquetage. L'acheteur doit informer Diono E.U. de la constatation du défaut de conformité dans un délai de deux (2) mois à compter de la date à laquelle l'Acheteur a constaté la découverte de ce défaut de conformité. Il sera considéré qu'il n'y a pas de

# GARANTIE

défaut de conformité au moment de la conclusion du Contrat lorsque l'Acheteur avait connaissance, ou ne pouvait raisonnablement l'ignorer, du défaut de conformité. Pendant la période de garantie européenne, Diono E.U. s'engage, au choix de l'Acheteur, à réparer ou à remplacer un Produit gratuitement, dans un délai raisonnable et sans inconvénient majeur pour l'Acheteur, s'il est constaté par Diono E.U. être défectueux respectivement en termes de matériaux ou de fabrication, à moins que cela ne soit impossible ou disproportionné. Lorsque la réparation ou le remplacement d'un Produit s'avèrent impossibles ou d'une charge disproportionnée, l'Acheteur pourra demander le remboursement du Produit ou une réduction de son prix proportionnellement au degré de non-conformité dudit Produit, par ailleurs conformément à la Politique de Retour de Diono.

## 3. GARANTIES IMPLICITES

Toutes les garanties implicites appliquées à un produit, y compris, sans s'y limiter, les garanties implicites de qualité marchande et d'adéquation à un usage particulier, seront limitées à la durée et aux termes des garanties écrites expresses détaillées dans la présente politique. Ces garanties confèrent aux acheteurs des droits légaux spécifiques, qui varient d'une juridiction à l'autre. Certains États américains et provinces canadiennes n'autorisent pas les limitations sur la durée d'une garantie implicite ou l'exclusion ou la limitation des dommages accessoires ou consécutifs. En tant que tel, ces limitations de garantie implicites peuvent ne pas s'appliquer. Néanmoins, ni Diono, ni aucun détaillant vendant un produit, n'autorise quiconque à créer pour celui-ci toute autre garantie, obligation ou responsabilité en relation avec tout produit non autrement détaillée dans la présente politique.

## 4. LIMITES DE GARANTIE

**4.1 Limites des dommages.** Les garanties identifiées dans la présente politique ne couvrent pas : (a) tout produit acheté auprès d'un détaillant Diono non autorisé ; (b) les effets de l'usure normale sur un Produit ; (c) les dommages résultant de réparations ou de modifications du Produit effectuées par un tiers ; (d) l'implication d'un Produit dans un accident ; (e) insatisfaction quant à l'ajustement, au poids, à la fonctionnalité, à la couleur ou au style d'un Produit ; (f) Dommages au produit résultant d'une négligence, d'une modification, d'une mauvaise installation, d'un accident, de dommages causés par le transport, d'un lavage incorrect des housses, de la corrosion, de la rouille, de la moisissure, d'un entretien insuffisant, d'une mauvaise utilisation ou d'un abus ; ou (g) tout défaut du produit provenant du matériau ou de la conception fourni par l'acheteur.

**4.2 Limites des recours.** Il est expressément convenu que les obligations de Diono et les recours de l'acheteur en vertu des garanties limitées prévues dans la présente politique sont exclusives et strictement limitées à la réparation ou au remplacement d'un produit, sauf indication contraire dans la section 2 de la présente politique. Ces garanties limitées sont également conditionnées au strict respect des dispositions du manuel d'instructions du ou des produits en question. En aucun cas Diono ou l'un de ses fabricants ou détaillants agréés ne sera responsable envers un acheteur de tout dommage, y compris, sans limitation, les dommages accessoires ou consécutifs, découlant de l'utilisation ou de l'incapacité de l'acheteur à utiliser un produit.

**4.3 Autres exigences et limitations.** Les garanties détaillées dans la présente police : (a) ne sont pas transférables par l'acheteur ; (b) ne sont valables que lorsqu'ils sont fournis avec une preuve d'achat auprès d'un détaillant agréé ou du site Web ; et (c) ne sont valables que dans le pays d'origine de l'achat du produit.

## 5. UTILISATION DE PIÈCES ET D'ACCESSOIRES EXTÉRIEURS

L'utilisation de housses, inserts, jouets, accessoires ou dispositifs de serrage produits par des parties autres que Diono ou ses fabricants autorisés (collectivement, Produits extérieurs) dans tout Produit n'est pas approuvée par Diono. L'utilisation de tout produit extérieur en conjonction avec un produit pourrait entraîner la non-conformité du produit aux normes de sécurité américaines,

# GARANTIE

canadiennes, britanniques et/ou européennes. En conséquence, l'utilisation de tout produit extérieur avec un produit annule automatiquement toute garantie accordée en vertu de la présente politique.

## 6. DROITS RÉSERVÉS

Diono se réserve le droit de : (a) interrompre tout produit ; (b) modifier les pièces, les tissus ou la conception d'un produit ; (c) remplacer un produit par un modèle ou un produit comparable ; ou (d) appliquer une garantie de fabricant divergente pour un produit dans une région géographique spécifique.

## 7. FRAIS D'EXPÉDITION

Les frais d'expédition pour le remplacement de tout produit conformément à une garantie accordée en vertu de la présente politique seront à la charge exclusive de l'acheteur. Diono ne sera pas responsable des retards ou des dommages causés par l'expédition d'un produit de remplacement. Plus d'informations sur les politiques d'expédition de Diono peuvent être trouvées dans la Politique d'expédition de Diono.

## 8. QUESTIONS

Si un acheteur a des problèmes concernant une garantie ou cette politique, Diono recommande de contacter le service client de Diono au 1-855-463-4666 (7h00 à 16h00 HP) ou [support@diono.zendesk.com](mailto:support@diono.zendesk.com) pour obtenir de l'aide ou de l'assistance. (2) mois à compter de la date à laquelle l'acheteur a détecté cette découverte du défaut de conformité. Il est réputé ne pas y avoir de Défaut de Conformité au moment de la conclusion du Contrat lorsque l'acheteur avait connaissance, ou ne pouvait raisonnablement pas ignorer, du Défaut de Conformité. Pendant la période de garantie européenne, Diono E.U.

## NOS ENCANTA AYUDAR

**¡Hola, bienvenido a la familia Diono!** Hemos creado este asiento para automóvil diseñado con mucho cariño para ayudar a mantener a su hijo cómodo y seguro con todos los productos y ninguno de los trucos.



**¿Alguna pregunta?**

**Diono U.S.: 1-855-463-4666**

**Diono Canada: 1-866-954-9786**

# CONTENIDO

<b>ENGLISH</b>	<b>2</b>		
<b>FRENCH</b>	<b>37</b>		
<b>Registrar Este Asiento De Seguridad</b>	<b>74</b>	<b>Asegurando Al Niño</b>	<b>91-98</b>
<b>Uso Después De Una Colisión</b>	<b>75-76</b>	<b>A.</b> Elevador 2 en 1 con respaldo alto	
<b>Advertencia</b>	<b>77-81</b>	<b>B.</b> Elevador sin respaldo	
<b>Partes</b>	<b>82</b>	<i>Correa Guía Del Cinturón De</i>	
<b>Cinturones De Seguridad Del Vehículo</b>	<b>83</b>	<i>Hombro Sin Espalda</i>	
<b>Ubicaciones De Asientos De Vehículos</b>	<b>84</b>	<b>Cubrir</b>	<b>99-100</b>
<b>Primera Configuración</b>	<b>85-90</b>	<b>Porta Vasos</b>	<b>101</b>
<b>A.</b> Colocar Y Quitar El Respaldo		<b>Cuidado Y Mantenimiento</b>	<b>102</b>
<b>B.</b> LATCH/UAS		<b>Garantía</b>	<b>103-105</b>
<i>¿Qué es un LATCH/UAS?</i>			
<i>Instalación Y Extracción</i>			
<b>C.</b> Ajustar El Ángulo De Reclinar			



## NUESTRA HISTORIA

Diono® está orgulloso de estar hecho de Seattle®, una ciudad conocida por su espíritu pionero. Nacimos de un compromiso con la innovación y la seguridad que comenzó en 1999. La cultura única de Seattle nos inspiró entonces, y continúa impulsándonos hoy en día a medida que diseñamos productos revolucionarios que protegen a las familias crecientes y resuelven los retos de un asiento trasero ocupado.

Nuestra pasión por la solución de problemas nos ha inspirado a crear varios primeros de la industria: Radian®, el original 3-a través de un asiento de coche descapotable todo-en-uno; Monterey®, el asiento de refuerzo expandible original; y ahora Connect3®, el primer y único impulsor que se ajusta a 3-acres.

Nuestra dedicación a la ingeniería de clase mundial e innovación técnica significa que si estás en la carretera, salir a caminar, o en marcha con Diono, puedes confiar en nosotros para mantener a tu familia segura. Nos honra que los padres hayan confiado en nosotros su carga más preciosa desde hace más de 25 años.

Hoy, más de un millón de niños viajan a salvo en un asiento de auto Diono todos los días. Estamos aquí para ayudarle a desbloquear el #JoyOfTheJourney, a cada paso del camino.

## REGISTRE SU ASIENTO ELEVADO

Tómese unos minutos para completar y devolver rápidamente la tarjeta adjunta o regístrese en línea utilizando el enlace directo al sitio web de registro del fabricante proporcionado.

Los sistemas de seguridad para niños podrían ser retirados del mercado por razones de seguridad. Debe registrar este sistema de seguridad para ser contactado en caso de un retiro. Envíe su nombre, dirección, dirección de correo electrónico, si está disponible, y el número de modelo y la fecha de fabricación del sistema de seguridad a:

**Diono U.S., PO Box 77129, Seattle, WA 98177** o llamar 1-855-463-4666 o registrarse en línea:  
<http://www.diono.com/product-registration/>



U.S.

Para obtener información sobre el retiro, llame a la línea directa de seguridad de vehículos del gobierno de EE. UU. al 1-888-327-4236 (TTY: 1-800-424-9153) o visite <http://www.NHTSA.gov>.

**Diono Canada ULC, 5510 Mainway, Burlington, ON L7L 64C** o llamar 1-866-954-9786 o registrarse en línea: <http://www.diono.ca/product-registration/>



Canada

Para referencia futura, en el caso de un cambio de dirección. Tómese un momento para completar la siguiente información:

**Número de modelo:**

**Fecha de fabricación:**

Esta información se puede encontrar en la tarjeta de registro o en la etiqueta de fabricación ubicada en el asiento.

# USO DESPUÉS DE UNA COLISIÓN

## UNITED STATES

La Administración Nacional de Seguridad del Tráfico en las Carreteras (NHTSA, por sus siglas en inglés) recomienda que los asientos de automóviles sean reemplazados después de un colisión MODERADO O GRAVE a fin de asegurar un nivel de protección alto y continuado para los pasajeros menores de edad en caso de un colisión. Los asientos de auto no tienen que ser reemplazados automáticamente tras un colisión MENOR.

**NHTSA define un choque MENOR como uno en el que se aplican TODOS los siguientes:**

- El vehículo pudo ser conducido para sacarlo desde el sitio del colisión.
- La puerta del vehículo más cercana al asiento del auto no resultó dañada.
- Ningún ocupante del vehículo resultó lesionado.
- No hace daño visible al asiento del vehículo; **Y**
- No hay daños visibles en el asiento del automóvil.

**NUNCA use un asiento de auto que haya estado involucrado en un colisión MODERADO O GRAVE.**

# USO DESPUÉS DE UNA COLISIÓN

## CANADA

- **NO USE ESTE SISTEMA DE SEGURIDAD PARA NIÑOS SI HA TENIDO UN ACCIDENTE AUTOMOVILÍSTICO.**
- **Diono® indica que DEBE reemplazar este sistema de retención infantil si ha estado involucrado en una colisión.**
- Debe deshacerse de su asiento para niños o asiento elevador si el asiento para niños estaba en un vehículo durante un choque. Incluso si el asiento para niños estaba vacío o no recibió un golpe directo, puede dañarse.
- Debe deshacerse de su asiento para niños o asiento elevado si la carcasa está rota o si la correa del asiento para niños está deshilachada, rota o descolorida.



**!ADVERTENCIA! !PUEDE OCURRIR LA MUERTE O LESIONES GRAVES!**



**ADVERTENCIA:** El incumplimiento de estas instrucciones y de las etiquetas del producto puede provocar lesiones graves o la muerte de su hijo.



**Nunca coloque este asiento de seguridad para niños en un asiento del vehículo con una bolsa de aire delantera activa. Puede ocurrir la muerte o lesiones graves.** Si una bolsa de aire se infla, puede golpear al niño con suficiente fuerza como para causarle lesiones graves o la muerte. Para vehículos con bolsas de aire laterales para el pasajero, consulte el manual del propietario de su vehículo para obtener información sobre la instalación de su asiento de seguridad para niños.

## VENCIMIENTO

- **NO** use el sistema de retención infantil si alguna pieza está dañada o rota, vencida (más de ocho años a partir de la fecha de compra), faltan instrucciones, faltan piezas o si las correas están cortadas, deshilachadas o dañadas de alguna manera. Para cualquier pregunta o inquietud o para saber si la pieza o piezas dañadas se pueden reemplazar, comuníquese con diono al:

**United States:** 1-855-463-4666 o en línea en [www.diono.com](http://www.diono.com)

**Canada:** 1-866-954-9786 o en línea en [www.diono.ca](http://www.diono.ca)



**¡ADVERTENCIA! ¡PUEDE OCURRIR LA MUERTE O LESIONES GRAVES!**



## PRÁCTICAS SEGURAS

- **¡ADVERTENCIA!** Utilice **SÓLO** el sistema de cinturón de regazo y hombro del vehículo cuando sujete al niño en este asiento elevado. **¡NO utilice únicamente un cinturón de regazo!**



- En el modo sin respaldo, utilícelo **ÚNICAMENTE** con niños cuyas orejas estén por debajo de la parte superior del asiento o reposa cabezas del vehículo completamente elevado.



- **NO** use ningún accesorio, inserto o producto que no esté incluido con este asiento de seguridad para niños, a menos que esté aprobado por Diono. Los elementos que no se probaron con este sistema de sujeción para niños podrían lesionar a su hijo.
- **NUNCA** entregue este asiento de seguridad para niños a otra persona sin darle también el manual de instrucciones.



## **!ADVERTENCIA! !PUEDE OCURRIR LA MUERTE O LESIONES GRAVES!**



- Úselo **ÚNICAMENTE** con niños que pesen entre 40-120 lb (18-54 kg) Y cuya altura sea de 38-63 in (97-160 cm).
- **NO** dejar objetos sueltos, como libros, bolsos, etc., en la parte trasera del vehículo. En el caso de un giro brusco, una parada repentina o una colisión, los objetos sueltos pueden salir despedidos y causar lesiones graves a los ocupantes del vehículo.
- **SIEMPRE** revise todas las superficies de sujeción antes de asegurar a su niño. En clima cálido, los sistemas de sujeción para niños pueden calentarse mucho. No permita que los niños jueguen con los cinturones de seguridad del vehículo.
- Siga todas las instrucciones del sistema de retención infantil y del manual del propietario del vehículo.
- Antes de instalar este sistema de retención infantil en un vehículo, asegúrese de consultar también el manual del propietario del vehículo para obtener información sobre la instalación adecuada.





## **!ADVERTENCIA! !PUEDE OCURRIR LA MUERTE O LESIONES GRAVES!**



- **NO** use el sistema de sujeción para niños en ninguna configuración que no se muestre en las instrucciones.
- **SIEMPRE** asegúrese de que el cinturón de seguridad del vehículo pueda retraerse correctamente antes de cada uso.
- **NUNCA** deje a su hijo desatendido.
- **NUNCA** lo instale en un asiento de vehículo orientado hacia atrás o hacia un lado o en el respaldo de un asiento de vehículo plegado.
- **SIEMPRE** instale este sistema de retención infantil en el asiento trasero del vehículo cuando sea posible.
- **NO** use este sistema de sujeción para niños con ningún otro respaldo o cojines.
- Asegure **SIEMPRE** el sistema de sujeción para niños con el cinturón de seguridad del vehículo cuando no esté ocupado. Podría lesionar a otros ocupantes en una frenada repentina o una colisión.





**!ADVERTENCIA! !PUEDE OCURRIR LA MUERTE O LESIONES GRAVES!**



- **NO** modifique su asiento de seguridad para niños.
- Asegure **SIEMPRE** el sistema de sujeción para niños usando el cinturón de seguridad del vehículo o los conectores **LATCH/UAS** (Anclajes inferiores y correa para niños/Sistema de anclaje universal), incluso cuando no esté ocupado. Podría lesionar a otros ocupantes en una frenada repentina o una colisión.

## CERTIFICACIÓN



Este sistema de sujeción para niños cumple con todos los requisitos aplicables de la Norma Federal de Seguridad de Vehículos Motorizados de EE. UU. (FMVSS) 213 y la Norma Canadiense de Seguridad de Vehículos Motorizados (CMVSS) 213.2 y está certificado para su uso en automóviles de pasajeros, vehículos de pasajeros de usos múltiples y camiones solamente.



**ESTE SISTEMA DE SUJECIÓN NO ESTÁ CERTIFICADO PARA USO EN AERONAVES.** Los asientos de avión no tienen cinturones de hombro que se requieren para usar con este asiento de seguridad para niños.

## PARTES

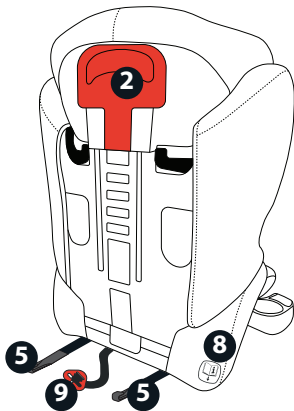
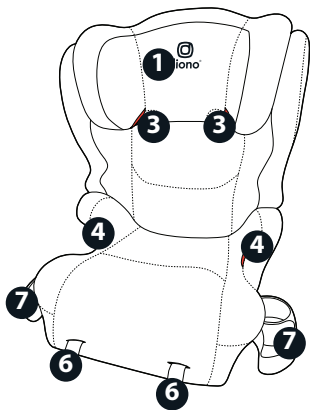

1. Soporte Para La Cabeza
2. Ajustador De Altura Headrista
3. Guía Superior De La Correa
4. Guía De La Correa Inferior
5. Conectores De Pestillo/Uas
6. Correas De Ajuste De Pestillo/Uas
7. Posa Vasos
8. Bolsillo De Almacenamiento Del Manual De Instrucciones. **Ubicado Debajo De La Cubierta Del Asiento.**
9. Uso de la correa guía del cinturón de hombro sin espalda. **Ubicado Debajo De La Cubierta Del Asiento.**

# CINTURONES DE SEGURIDAD DEL VEHÍCULO

Los siguientes tipos de cinturones de vehículo **NO SE PUEDEN UTILIZAR** con su sistema de retención infantil.

Si alguno de los tipos de cinturón enumerados a continuación se encuentra en la posición de asiento elegida, **DEBE** elegir otra posición de asiento.

1. Cinturones De Vehículos Motorizados (Automáticos)
2. Cinturones De Regazo/Hombro Con Doble Retractor
3. Sólo Cinturón De Regazo
4. Cinturones De Seguridad Inflables
5. Cinturones Para Vehículos Montados En Puertas

**Consulte el manual del propietario de su vehículo para obtener información específica sobre los cinturones de seguridad y su uso con sistemas de retención infantil.**

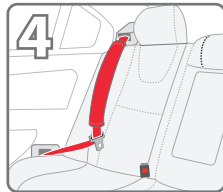
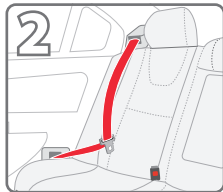
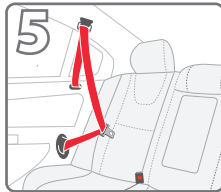
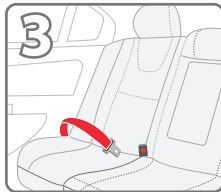
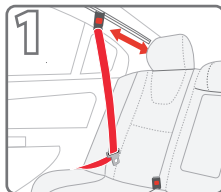

## UBICACIÓN DE LOS ASIENTOS DEL VEHÍCULO

Según las estadísticas de accidentes, los niños están más seguros cuando están correctamente sujetos en los asientos traseros que en los asientos delanteros. La posición de asiento más segura es aquella que funciona mejor para su sistema de retención infantil, familia y modelo de vehículo específicos.

Antes de instalar este sistema de retención infantil, debe determinar el método de instalación y la mejor posición de asiento en el vehículo para ese método.

Al determinar si el sistema de sujeción para niños se puede usar con los anclajes LATCH/UAS del vehículo en la posición del asiento central trasero, es fundamental que consulte el manual del propietario de su vehículo. Si el sistema de sujeción para niños no se instala mejor en el asiento central trasero, se recomienda trasladarlo a una de las posiciones de asiento exteriores.

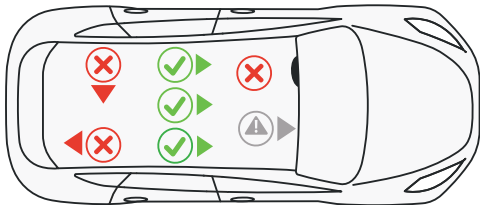

## PRIMERA CONFIGURACIÓN

### A. FIJAR EL RESPALDO

1. Con el asiento apoyado en el suelo, coloque el gancho del respaldo en la parte inferior del asiento y fije el gancho del respaldo a la barra de montaje del asiento.
2. Empuje hacia abajo el respaldo justo encima del gancho hasta que esté completamente enganchado.
3. Gire el respaldo a una posición vertical mientras mantiene la presión justo por encima del gancho.

***Para separar el respaldo, coloque el asiento sobre su respaldo y luego gire la base del asiento para que quede completamente plano. Luego, tire hacia arriba para desenganchar el respaldo de la parte inferior del asiento.***

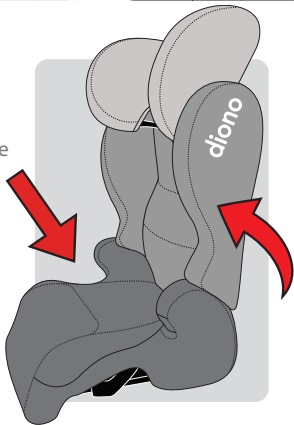
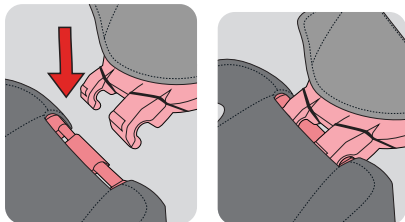

# PRIMERA CONFIGURACIÓN

## B. LATCH/UAS

### ¿QUÉ ES LATCH/UAS?

La mayoría de los vehículos fabricados después del 1 de septiembre de 2002 están equipados con:



**U.S.: LATCH** (Anclajes Inferiores y Correas para Niños)

**Canada: UAS** (Sistema de Anclaje Universal)

Consulte el manual del propietario de su vehículo para determinar las posiciones de asiento compatibles con LATCH/UAS. Algunos manuales de vehículos utilizan en su lugar el término "ISOFIX"; LATCH/UAS también se puede utilizar en asientos de vehículos equipados con ISOFIX. Busque el símbolo LATCH/UAS que puede ser visible en el pliegue de los asientos traseros.

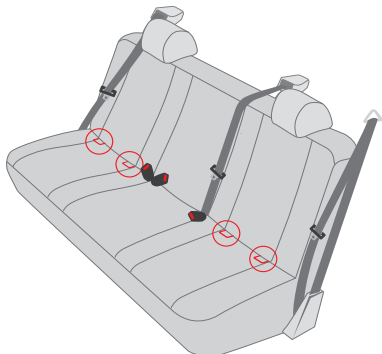

# PRIMERA CONFIGURACIÓN

## LATCH/UAS INSTALACIÓN Y REMOCIÓN

Para mejorar la seguridad y el rendimiento, este asiento elevado está equipado con un sistema de anclaje inferior que permite una fijación segura a las ubicaciones de anclaje inferiores del vehículo.

- ▶ **NO utilice LATCH/UAS si la instalación interfiere con el cinturón de seguridad del vehículo.**
- ▶ **IMPORTANTE:** Cuando utilice el asiento elevado en la posición central, asegúrese de que no se balancee de lado a lado; de lo contrario, elija una posición de asiento diferente.
- ▶ **¡ADVERTENCIA!** Los objetos no asegurados pueden convertirse en peligros de volar y causar lesiones graves en un accidente. Si su vehículo está equipado con anclajes inferiores, Diono siempre recomienda la instalación utilizando los conectores LATCH/UAS con este asiento elevador. Si no se utiliza el LATCH/UAS, asegure el asiento elevador desocupado usando el cinturón de seguridad del vehículo.

## PRIMERA CONFIGURACIÓN

- 1. Coloque el asiento elevado de lado.** Mientras presiona la palanca de bloqueo de leva plateada, retire los conectores LATCH/UAS del asiento elevado y extienda ambas correas. No extienda demasiado las correas del conector.
- 2. Conecte los conectores a los anclajes LATCH/UAS del vehículo.** Mientras empuja el elevador contra el asiento del vehículo, apriete una correa de ajuste y luego la otra. Asegúrese de que ambos conectores LATCH/UAS estén bien sujetos a los anclajes inferiores del vehículo.

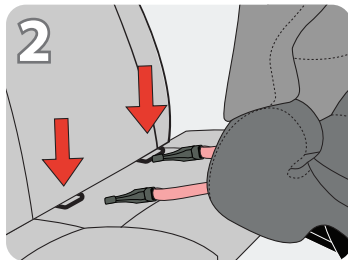
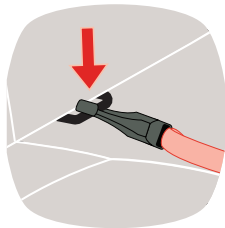
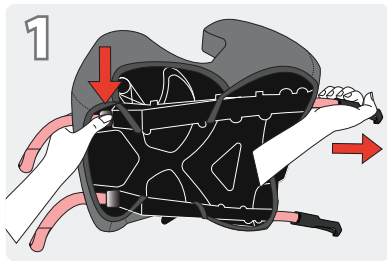



## PRIMERA CONFIGURACIÓN

- 3. El asiento elevado debe descansar firmemente sobre la parte inferior del asiento del vehículo y tocar el respaldo del mismo.** Toda la parte inferior del asiento debe quedar plana sobre el asiento del vehículo. El soporte para la cabeza del asiento elevado debe estar apoyado en el respaldo del asiento del vehículo o en el soporte para la cabeza del vehículo.

- **NOTA: Incluso con los conectores LATCH/UAS correctamente conectados y ajustados, el asiento elevado seguirá teniendo movimiento contra el respaldo y la parte inferior del asiento del vehículo.**

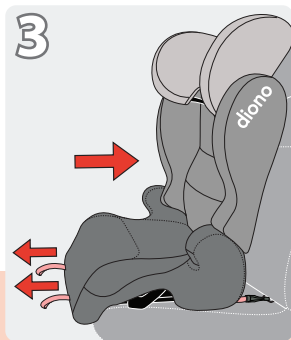

*Desenganche los anclajes inferiores alcanzando debajo de la parte inferior del asiento elevado y presionando la palanca de bloqueo de la leva mientras aleja el asiento del respaldo del vehículo hasta que las correas de anclaje inferiores estén completamente extendidas. Desenganche los conectores de anclaje inferiores de los anclajes LATCH/UAS del automóvil.*

### C. AJUSTE DEL ÁNGULO DE RECLINAR

**IMPORTANTE:** También puede ser necesario ajustar el ángulo de reclinar del asiento elevado para que coincida con el del asiento del vehículo.

Este asiento elevado cuenta con un ángulo de reclinar que se puede ajustar para que coincida con el del asiento del vehículo:

1. **Empuje el respaldo del asiento elevado hasta que se mueva y encaje en la segunda posición reclinada.**
2. **Empuje la parte inferior del asiento elevador hacia abajo y el respaldo del asiento elevador hacia atrás en el asiento del vehículo hasta que esté en una posición segura.** Un espacio es aceptable siempre que el soporte para la cabeza toque el respaldo del asiento del vehículo o el reposa cabezas.

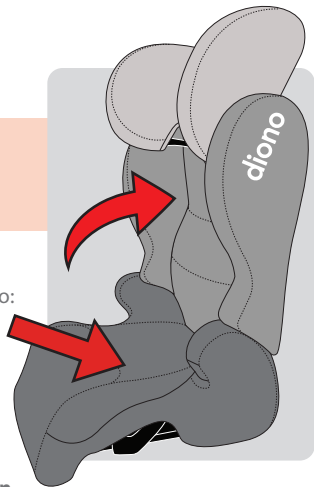

# ASEGURAR AL NIÑO

## A. REFUERZO CON RESPALDO ALTO 2 EN 1

- ▶ **¡ADVERTENCIA!** Utilice ÚNICAMENTE el sistema de cinturón de regazo y hombro del vehículo para sujetar al niño en este asiento elevador. *¡NO utilice únicamente un cinturón de regazo!*
- ▶ SIEMPRE asegúrese de que el cinturón de seguridad del vehículo pueda retraerse correctamente antes de cada uso.

### 1. Coloque al niño correctamente en el asiento instalado.

El niño debe estar sentado erguido y completamente hacia atrás en el asiento elevado.

### 2. Ajuste el soporte de cabeza a la altura adecuada.

Sujete la palanca de ajuste de altura del reposa cabezas y muévala hacia arriba o hacia abajo hasta alcanzar la altura adecuada para su hijo. La guía del cinturón de hombro debe estar ligeramente por encima de los hombros del niño (al menos 1 cm).

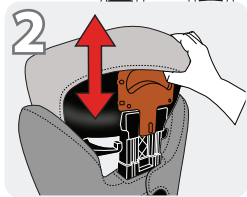

## ASEGURAR AL NIÑO

3. Alimentar la parte del cinturón del hombro del cinturón del vehículo a través de la guía del cinturón del hombro.

### IMPORTANTE:

- Cuando el cinturón del hombro se entura a través de la guía del cinturón del hombro, tire algunos tejidos del retractor. Suéltalo lentamente para asegurarse de que la propiedad del cinturón se vuelva a alimentar al retractor. Haga esto entre cada uso.
- El cinturón de hombro del vehículo debe quedar plano sobre el hombro y **NO** debe tocar el cuello del niño.
- **NUNCA** bloquee el retractor del cinturón de seguridad. Consulte el manual del propietario del vehículo para obtener información sobre el retractor del cinturón de seguridad.

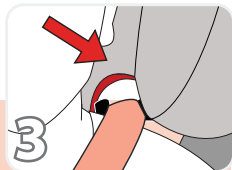

## ASEGURAR AL NIÑO

- 4. Abróchese el cinturón de seguridad del vehículo a través de un niño.** La parte de la vuelta del cinturón de seguridad debe descansar dentro de ambos guías de cinturón de refuerzo. Asegúrese de que el cinturón de seguridad del vehículo no se tortura y se coloca sobre las caderas, el torso y el hombro del niño. **NO coloque cinturón sobre el vientre del niño.**
- 5. Apriete el cinturón de seguridad tirando hacia arriba de la parte del cinturón del hombro.**
- 6. Confirme que la hebilla del cinturón de seguridad esté en la posición correcta.** Debe alinearse con las guías de la trayectoria del cinturón en el costado del asiento.



## ASEGURAR AL NIÑO

### POSICIÓN INCORRECTA DE LA HEBILLA DEL CINTURÓN DE SEGURIDAD

**IMPORTANTE:** Una vez instalado el asiento elevado y asegurado el cinturón de seguridad alrededor del niño, es importante confirmar la posición correcta de la hebilla del cinturón de seguridad para garantizar una instalación segura.

- **NO coloque el cinturón de hombro del vehículo sobre el apoya brazos. DEBE pasar por la guía inferior del cinturón.**
- **Si la hebilla se coloca a través de la guía del cinturón de regazo y dentro del asiento, elija otra posición de asiento dentro del vehículo.**



# ASEGURAR AL NIÑO

## B. REFUERZO SIN RESPALDO

- ▶ **¡ADVERTENCIA!** Utilice **ÚNICAMENTE** el sistema de cinturón de regazo y hombro del vehículo para sujetar al niño en este asiento elevador. *¡NO utilice únicamente un cinturón de regazo!*
- ▶ **SIEMPRE** asegúrese de que el cinturón de seguridad del vehículo pueda retraerse correctamente antes de cada uso.
- ▶ **¡ADVERTENCIA!** Úselo únicamente con niños cuyas orejas estén debajo de la parte superior del asiento o reposa cabezas del vehículo.

2

1. Retire el respaldo.
2. Pliegue el inserto del respaldo debajo de la cubierta de la base del asiento.
3. Confirme que los conectores LATCH/UAS estén seguros y que el asiento elevador esté apoyado firmemente sobre la base del asiento del vehículo.

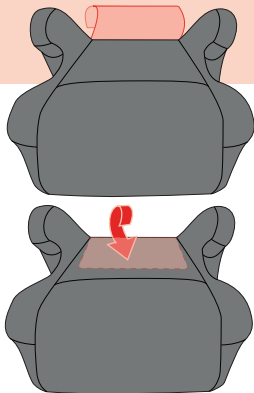

## ASEGURAR AL NIÑO

- Ajuste el cinturón de seguridad del vehículo sobre el niño.** La parte del cinturón de seguridad que va en la cadera debe descansar dentro de ambas guías del cinturón de seguridad. Asegúrese de que el cinturón de seguridad del vehículo no esté torcido y quede plano sobre las caderas, el torso y el hombro del niño.
  - NO coloque el cinturón sobre el abdomen del niño.**
  - El cinturón de hombro del vehículo debe quedar plano sobre el hombro y NO debe tocar el cuello del niño.**
- Ajuste el cinturón de seguridad tirando de la parte del cinturón que va en el hombro hacia arriba.**
- Confirme que la hebilla del cinturón de seguridad esté en la posición correcta.** Debe alinearse con las guías ROJAS de la ruta del cinturón en el costado del asiento.





# ASEGURAR AL NIÑO

## POSICIÓN INCORRECTA DE LA HEBILLA DEL CINTURÓN DE SEGURIDAD

**IMPORTANTE:** Después de instalar el asiento elevado y abrochar el cinturón de seguridad alrededor del niño, es importante confirmar la posición correcta de la hebilla del cinturón de seguridad para garantizar una instalación segura.

- **NO coloque el cinturón de hombro del vehículo sobre el apoya brazos. DEBE pasar por la guía inferior del cinturón.**
- **Si la hebilla se coloca a través de la guía del cinturón de regazo y dentro del asiento, elija otra posición de asiento dentro del vehículo.**

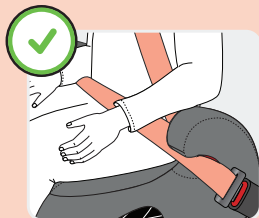

# ASEGURAR AL NIÑO

## USO DE LA CORREA GUÍA DEL CINTURÓN DE HOMBRO SIN ESPALDA

**¡ADVERTENCIA! Si el cinturón de hombro del vehículo no se ajusta correctamente al niño, entonces el asiento debe usarse con la correa de guía del cinturón de hombro.**

1. Retire la correa guía del cinturón de hombro del área de almacenamiento debajo del asiento. Pase la correa entre la barra ubicada en la base del asiento.
2. Coloque al niño correctamente en el asiento, asegurándose de que los cinturones de regazo y hombro estén colocados correctamente sobre el niño.
3. Fije la correa de guía roja del cinturón de hombro en el cinturón de hombro diagonal.
4. Ajuste la correa a la longitud correcta, de modo que la guía roja quede justo por encima del hombro. El cinturón de hombro del vehículo debe quedar plano sobre el hombro y NO debe tocar el cuello del niño.

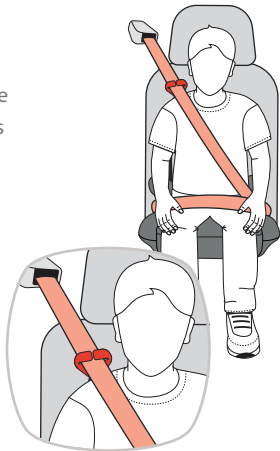
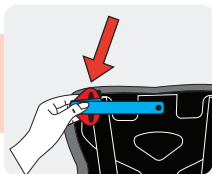

## CUBRIR

- ▶ **Primero separe el respaldo de la parte inferior del asiento.**

### A. EXTRACCIÓN DE LA CUBIERTA DEL REPOSA CABEZAS

1. Tire del reposa cabezas hasta la posición más alta.
2. Saque la solapa de la cubierta del respaldo del asiento elevador.
3. Jale la funda del reposa cabezas sobre la carcasa del reposa cabezas.



### B. DESMONTAJE DE LA CUBIERTA DEL RESPALDO

1. Saque las lengüetas elásticas de la parte inferior de los ganchos de fijación de la carcasa del respaldo.
2. Tire de la funda sobre la carcasa del respaldo.

## CUBRIR

### C. DESMONTAJE DE LA CUBIERTA INFERIOR DEL ASIENTO

1. Retire las lengüetas elásticas de las lengüetas de plástico en la parte inferior de la parte inferior del asiento elevado.
2. Tire de la cubierta sobre la sección inferior del asiento elevador.

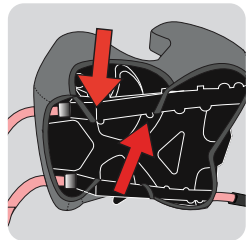

### INSTALACIÓN DE LA CUBIERTA

1. Jale la cubierta del reposa cabezas sobre el reposa cabezas y ajuste la cubierta para que encaje.
2. Tire de la cubierta del respaldo sobre el respaldo y fije las bandas elásticas sobre los ganchos de fijación de la carcasa del respaldo.
3. Tire de la cubierta inferior sobre la sección inferior del asiento elevador y fije la banda elástica sobre las lengüetas de plástico.
4. Fije el respaldo a la base del asiento.
5. Meta la solapa del reposa cabezas dentro de la funda del respaldo y meta la solapa inferior del asiento debajo de la funda del respaldo.

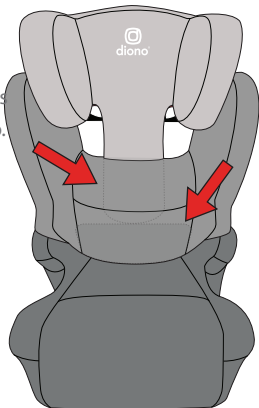

## PORTA VASOS

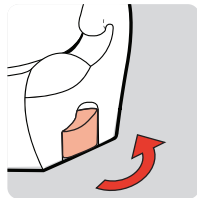
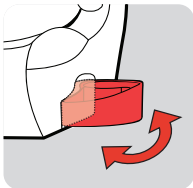

- Gire hacia afuera a la posición extendida para su uso.
- Gire hacia adentro hasta la posición empotrada cuando no está en uso.

**ADVERTENCIA:** NO lo use con líquidos y alimentos calientes ya que esto podría quemar a un niño. NO vierta líquido directamente en el porta vasos.

**IMPORTANTE:** No pise ni ponga peso excesivo sobre el porta vasos o la bandeja de refrigerios, ya que podría romperlo.

## CUIDADO Y MANTENIMIENTO

- **NO utilice disolventes, detergentes fuertes ni ningún otro químico o agente de limpieza. NO lubrique ninguna parte del asiento.**
- **Retire el cojín del asiento antes de lavarlo. No use espuma del asiento.**

### TEJIDOS DE LIMPIEZA: FUNDA DE ASIENTO

Lavar a máquina por separado en agua fría en un ciclo suave con un detergente suave o lavar las telas a mano en agua fría. Seque en plano y lejos de la luz solar directa antes de su reutilización o almacenamiento. **NO usar lejía, planchar o limpiar en seco.**



### LIMPIEZA DE PLÁSTICOS: CARCASA Y COMPONENTES DEL ASIENTO

Limpiar las manchas con un paño húmedo y agua tibia con un detergente suave. Seque completamente con una toalla antes de reutilizarlo o guardarlo. **NO lejía.**



# GARANTÍA

Como parte de esta Política de garantía de Diono (Política), Diono, L.L.C. dba Diono, una compañía de responsabilidad limitada de Washington (Diono U.S.A.), y sus compañías relacionadas en el extranjero, Diono ULC, una compañía canadiense de responsabilidad ilimitada (Diono Canada), Diono Ltd., una compañía de responsabilidad limitada del Reino Unido (Diono U.K.), y Diono GmbH, una empresa alemana con responsabilidad limitada (Diono E.U.) (Diono U.S.A., Diono Canada, Diono U.K. y Diono E.U. se denominarán colectivamente en el presente como Diono), garantiza sus productos, es decir, sus asientos de automóvil, cochecitos, portabebés y sus accesorios. (colectivamente, los Productos) a sus compradores minoristas originales del Producto que no son comerciantes (colectivamente, los Compradores) de la siguiente manera:

## 1. REGISTRO

Para calificar para las garantías detalladas en esta Política, Diono instruye a todos los Compradores a completar el formulario de Registro del Producto en línea y enviar por correo la tarjeta de registro del propietario incluida en la Compra del Producto a Diono dentro de los (30) días posteriores a la compra. El no tomar tales medidas puede impedir que un Comprador califique para las garantías detalladas en esta Póliza. Para obtener más información sobre el registro del Producto, se recomienda a los Compradores que consulten el Manual del producto de su Producto, el Manual de instrucciones de Diono y/o que se comuniquen con Diono según lo dispuesto en la Sección 9 de esta Política. Dichos requisitos de registro detallados en esta subsección de la Política no se aplican a las garantías proporcionadas por Diono E.U. como se detalla en la Sección 2.4 a continuación.

## 2. PERÍODO DE GARANTÍA GENERAL

2.1 Período de garantía general de EE. UU. Diono U.S.A. garantiza a los Compradores que sus Productos estarán libres de defectos de material y mano de obra durante un (1) año a partir de la fecha de compra original (el Período de garantía de los EE. UU.). Durante el Período de garantía de los EE. UU., Diono U.S.A., a su elección, reparará o reemplazará un Producto si Diono U.S.A. encuentra defectos en los materiales o en la mano de obra.

2.2 Período de garantía canadiense general. Diono Canada garantiza a los Compradores que sus Productos estarán libres de defectos de material y mano de obra durante un (1) año a partir de la fecha de compra original (el Período de Garantía Canadiense). Durante el Período de garantía canadiense, Diono Canada, a su elección, reparará o reemplazará un Producto si Diono Canada determina que tiene defectos en los materiales o en la mano de obra.

2.3 Período de garantía general del Reino Unido. Diono U.K. garantiza a los Compradores que sus Productos estarán libres de defectos de material y mano de obra durante un (1) año a partir de la fecha de compra original (el Período de garantía del Reino Unido). Durante el Período de garantía en el Reino Unido, Diono U.K., a su elección, reparará o reemplazará un Producto si Diono U.K. encuentra defectos en los materiales o en la mano de obra.

2.4 Período de Garantía Europeo General. Diono UE garantiza al Comprador que sus Productos cumplen con sus contratos de venta originales (colectivamente, los Contratos) y, en particular, estarán libres de defectos de material y mano de obra en el momento en que los Productos fueron entregados al Comprador, durante dos (2) años a partir de la fecha de compra original (el Período de Garantía Europeo). Se presume que los Productos son conformes con el Contrato si son aptos para los fines para los que normalmente se utilizan productos del mismo tipo, o muestran la calidad y el rendimiento que son normales en productos del mismo tipo y que el Comprador puede esperar razonablemente, dada la naturaleza de los Productos y teniendo en cuenta las

# GARANTÍA

declaraciones públicas sobre las características específicas de los productos realizadas por Diono, en particular en la publicidad o en el etiquetado. El comprador debe informar a Diono E.U. de la Falta de Conformidad en un plazo de dos (2) meses a partir de la fecha en que el Comprador detecte tal descubrimiento de falta de conformidad. Se considerará que no existe una Falta de Conformidad en el momento en que se celebró el Contrato cuando el Comprador tenía conocimiento, o no podía razonablemente ignorar, de la Falta de Conformidad. Durante el Período de Garantía Europeo, Diono E.U. reparará o reemplazará, a elección del Comprador, un Producto sin cargo, dentro de un tiempo razonable y sin ningún inconveniente significativo para el Comprador, si Diono E.U. lo encuentra ser defectuoso en material o mano de obra respectivamente, a menos que esto sea imposible o desproporcionadamente gravoso. Cuando la reparación o sustitución de un Producto resulte imposible o resulte desproporcionadamente onerosa, el Comprador podrá solicitar la devolución del Producto o una reducción de su precio en proporción al grado de no conformidad de dicho Producto, en todo lo demás de conformidad con la Política de Devoluciones de Diono.

## 3. GARANTÍAS IMPLÍCITAS

Cualquier garantía implícita que se aplique a un Producto, incluidas, entre otras, las garantías implícitas de comerciabilidad e idoneidad para un propósito particular, se limitará a la duración y los términos de las garantías expresas por escrito que se detallan en esta Política. Dichas garantías otorgan a los Compradores derechos legales específicos, que varían de una jurisdicción a otra. Algunos estados de EE. UU. y provincias de Canadá no permiten limitaciones sobre la duración de una garantía implícita o la exclusión o limitación de daños incidentales o consecuentes. Como tal, es posible que no se apliquen dichas limitaciones de garantía implícita. No obstante, ni Diono, ni ningún minorista que venda ningún Producto, autoriza a ninguna persona a crear para él ninguna otra garantía, obligación o responsabilidad en relación con cualquier Producto que no se detalle de otro modo en esta Póliza.

## 4. LIMITACIONES DE LA GARANTÍA

4.1 Limitaciones de daños. Las garantías identificadas en esta Póliza no cubren: (a) cualquier Producto comprado a un minorista no autorizado de Diono; (b) los efectos del uso y desgaste normal de un Producto; (c) daños derivados de reparaciones o modificaciones del Producto realizadas por un tercero; (d) la participación de un Producto en un accidente; (e) insatisfacción con el ajuste, el peso, la funcionalidad, el color o el estilo de un Producto; (f) Daños en el producto resultantes de negligencia, modificación, instalación incorrecta, accidente, daños durante el transporte, lavado incorrecto de las cubiertas, corrosión, oxidación, moho, mantenimiento insuficiente, mal uso o abuso; o (g) cualquier defecto del Producto que se haya originado en el material o diseño proporcionado por el Comprador.

4.2 Limitaciones de los recursos. Se acuerda expresamente que las obligaciones de Diono y los recursos del Comprador en virtud de las garantías limitadas provistas en esta Póliza son exclusivas y están estrictamente limitadas a la reparación o reemplazo de un Producto a menos que se indique lo contrario en la Sección 2 de esta Póliza. Dichas garantías limitadas también están condicionadas al estricto cumplimiento de las disposiciones del Manual de Instrucciones para los Productos en cuestión. En ningún caso, Diono o cualquiera de sus fabricantes o minoristas autorizados serán responsables ante un Comprador por daños, incluidos, entre otros, daños incidentales o consecuentes, que surjan del uso o la incapacidad de un Comprador para usar cualquier Producto.

4.3 Otros requisitos y limitaciones. Las garantías detalladas en esta Póliza: (a) no son transferibles por el Comprador; (b) solo son válidos cuando se entregan con un comprobante de compra de un minorista autorizado o del sitio web; y (c) son válidos únicamente en el país original de la compra del Producto.



# GARANTÍA

## 5. USO DE PIEZAS Y ACCESORIOS EXTERNOS

Diono no aprueba el uso de cubiertas, inserciones, juguetes, accesorios o dispositivos de ajuste producidos por terceros que no sean Diono o sus fabricantes autorizados (colectivamente, Productos externos) en cualquier Producto. El uso de cualquier Producto externo junto con un Producto podría hacer que el Producto no cumpla con los estándares de seguridad de EE. UU., Canadá, Reino Unido y/o Europa. Como resultado, el uso de cualquier Producto externo con un Producto anula automáticamente cualquier garantía otorgada en virtud de esta Política.

## 6. DERECHOS RESERVADOS

Diono se reserva el derecho de: (a) discontinuar cualquier Producto; (b) cambiar las partes, las telas o el diseño de un Producto; (c) sustituir un Producto con un modelo o Producto comparable; o (d) aplicar una garantía de fabricante divergente para un Producto en cualquier región geográfica específica.

## 7. GASTOS DE ENVÍO

Los gastos de envío por el reemplazo de cualquier Producto de conformidad con una garantía otorgada en virtud de esta Póliza serán responsabilidad exclusiva del Comprador. Diono no será responsable de ningún retraso o daño causado por el envío de un Producto de reemplazo. Puede encontrar más información sobre las políticas de envío de Diono en la Política de envío de Diono.

## 8. PREGUNTAS

Si algún Comprador tiene problemas relacionados con una garantía o esta Política, Diono recomienda comunicarse con el Servicio de atención al cliente de Diono al 855-463-4666 (7:00 a. m. a 4:00 p. m. PST) o [support@diono.zendesk.com](mailto:support@diono.zendesk.com) para obtener ayuda o asistencia.

diono®  
#MadeOfSeattle



© 2024 Diono LLC | 14810 Puyallup Street E | Suite 200  
Sumner WA 98390 | United States  
United States: [diono.com](https://diono.com) | 1-855-463-4666  
Canada: [diono.ca](https://diono.ca) | 1-866-954-9786

Made in China | Fabriqué en Chine | Fabricado en China  
All rights reserved | Tous droits réservés | Reservados todos los derechos  
revised/modifié/revisado 20241101