

®  
O  
Z  
O  
i  
n

# Olympia

Convertible + siège d'appoint

## Guide d'instruction

Canada Version Française



**Veillez lire attentivement**  
Ranger ce manuel derrière le couvercle



# Table des matières

---

## Page

- 4** Mises en garde
- 5** Informations sur la position du siège
- 6** Informations sur les dispositifs de sécurité pour enfants
- 8** Informations sur les ceintures de sécurité
- 9** Pour transporter le siège d'auto
- 10** Pour ouvrir et fermer le siège d'auto
- 13** Pour installer et retirer la base détachable
- 14** Installation du SAU - Face vers l'arrière
- 16** Installation avec ceinture en 3 points Face vers l'arrière
- 18** Installation avec ceinture en 2 points Face vers l'arrière
- 20** Installation du SAU - Face vers l'avant
- 22** Installation avec ceinture en 3 points Face vers l'avant
- 24** Installation avec ceinture en 2 points Face vers l'avant
- 25** Vérification de la stabilité du siège d'auto
- 26** Siège d'appoint
- 28** Installation à bord d'un avion
- 28** Instructions pour l'utilisation du SafeStop™
- 29** Ajustement d'inclinaison en position face vers l'avant
- 30** Sangle de retenue
- 31** Courroie de raccordement pour sangle de retenue
- 32** Utilisation de l'attache du harnais
- 33** Boucle du harnais du siège d'auto
- 34** Comment attacher l'enfant correctement
- 35** Hauteur du harnais et grandeur d'enfant appropriées
- 36** Ajustement de la hauteur du harnais
- 37** Installation et enlèvement de la boucle du harnais
- 39** Verrouillage de la ceinture de sécurité du véhicule avec pince de verrouillage
- 40** Housse du siège d'auto
- 41** Côtés amovibles
- 41** Porte-gobelet
- 42** Utiliser le connecteur SuperLATCH SAU
- 43** Remplacer les courroies du harnais
- 44** Nettoyage et entretien
- 47** Informations sur la garantie

## Diagramme des caractéristiques du Olympia

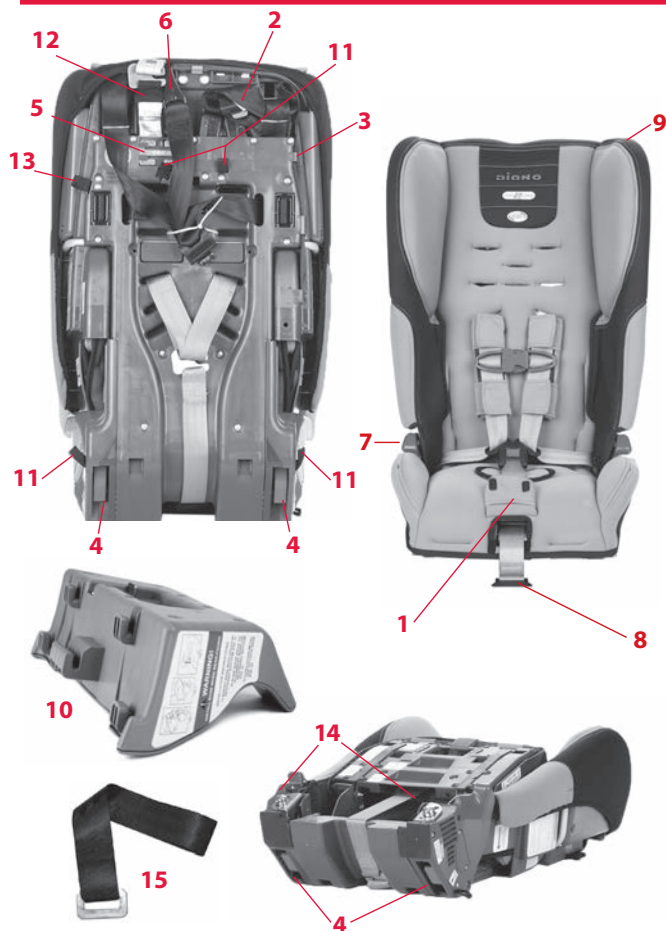

**1** Etiquette d'information pour enfant

**2** Courroie SAU

**3** Guides pour la courroie SAU

**4** Levier de déclenchement

**5** Pince de verrouillage

**6** Sangle de retenue

**7** Guide de la ceinture abdominale

**8** Courroie d'ajustement du harnais

**9** Guide de la ceinture baudrier

**10** Base détachable pour installation face vers l'arrière

**11** Ancre de la courroie de sac à dos

**12** SafeStop™

**13** Ancre de la sangle d'épaule

**14** Boulons de verrouillage

**15** Courroie de raccordement pour sangle de retenue pour utilisation en position face vers l'arrière.



## MISE EN GARDE

POSSIBILITÉ DE BLESSURES SÉRIEUSES OU MORTELLES

- *Suivre toutes les instructions inscrites sur les étiquettes de ce siège d'auto et écrites dans le manuel d'instructions qui se trouve au dos du siège. Pour des enfants de moins de 4.5 kg (10 lb), avant l'installation, consulter un pédiatre pour l'angle recommandé du dossier du siège d'auto.*
- *Le fait de ne pas suivre les instructions du manuel ou des étiquettes du produit pourrait causer des blessures graves ou mortelles en cas de collision. Lire attentivement et comprendre ce manuel d'instructions avant d'utiliser le siège d'auto. Pour toute question, visitez le [ca.diono.com](http://ca.diono.com) ou communiquer avec Diono au 866-954-9786.*
- Utiliser seulement avec des enfants pesant entre 2,3 et 54 kg (5 et 110 lb) et mesurant moins de 144 cm (57 pouces).
- Utiliser seulement en position face vers l'arrière avec tout bébé pesant moins de 20.5 kg (45 lb) et entre 46–76 cm (18–30 po).
- **Face vers l'arrière avec harnais:** 2,3–20.5 kg (5–45 lb) et 46–112 cm (18–44 po)
- **Face vers l'avant avec harnais:** 10–29,5 kg (22–65 lb) et 76–144 cm (30–57 po)
- **En mode siège d'appoint:** 23–50 kg (50–110 lb) et 101–144 cm (40–57 po)
- Fixer seulement ce siège d'auto avec le système d'ancrage universel (SAU) si disponible ou avec la ceinture de sécurité du véhicule.
- Ne pas utiliser le système d'ancrage universel inférieur (SAU) lorsque le siège d'auto avec harnais est installé pour un enfant de plus de 29,5 kg (65 lb).
- Toujours utiliser la sangle de retenue supérieure avec un dispositif de retenue muni d'un harnais à 5 points lorsqu'il est installé en position face vers l'avant.
- **Toujours utiliser le dispositif SafeStop™ en suivant les instructions du fabricant.**
- Toujours utiliser une pince de verrouillage lorsque nécessaire pour bien installer le siège d'auto. Consulter le manuel du propriétaire du véhicule.
- **MISE EN GARDE:** Avant d'installer le siège d'auto dans un véhicule muni de sacs gonflables à l'avant, lire attentivement le manuel du propriétaire du véhicule pour les instructions appropriées sur l'installation du siège d'auto.
- Certains des véhicules ont une banquette faisant face au côté ou à l'arrière du véhicule. Ne pas installer le siège d'auto sur ces banquettes. Toujours installer ce siège d'auto sur une banquette orienté vers l'avant du véhicule.



## MISE EN GARDE

POSSIBILITÉ DE BLESSURES SÉRIEUSES OU MORTELLES

- Toujours ajuster les courroies du siège d'auto confortablement mais étroitement autour de l'enfant. Une courroie bien ajustée ne devrait pas être lâche. Elle devrait être relativement en ligne droite sans avoir de mou. Elle ne doit pas serrer sur la peau de l'enfant ni pousser son corps dans une position qui n'est pas naturelle.
- Ce siège d'auto ne doit pas être utilisé dans une maison, sur un bateau, sur une motocyclette ou dans tout autre usage ou environnement non-spécifié.
- Toujours garder ce siège d'auto bien attaché dans le véhicule même s'il est inoccupé en utilisant soit le système d'ancrage universel inférieur ou la ceinture de sécurité du véhicule, et également la sangle de retenue.
- Ne pas transporter le siège d'auto par la courroie d'ajustement du harnais. Ceci pourrait endommager le mécanisme et le système de courroies. Transporter seulement ce siège en utilisant la courroie de transport rouge, les courroies d'épaules ou en tenant le châssis en plastique.
- En cas d'accident, le châssis du véhicule lui-même fournit la plus importante protection pour les passagers. Bien qu'un siège d'auto bien installé améliorera les chances de survie dans la plupart des accidents, certaines collisions sont mortelles quel que soit le siège d'auto utilisé.
- Selon les statistiques sur les accidents, Diono recommande la banquette arrière comme endroit le plus sécuritaire pour tous les enfants âgés de moins de 13 ans.
- Enregistrer ce siège d'auto auprès du fabricant en utilisant la carte d'enregistrement ci-incluse.

## Information sur le positionnement des sièges



### MISE EN GARDE:

- *Installer ce siège d'auto SEULEMENT sur des sièges du véhicule faisant face vers l'avant.*
- *NE PAS utiliser ce siège d'auto sur des banquettes orientées vers le côté ou l'arrière du véhicule, dans des minifourgonnettes, des camions, des véhicules récréatifs ou des voitures familiales.*

## Informations sur la sécurité du siège d'auto

- Ce dispositif de retenue est certifié conformément aux articles 213, 213.1, 213,2 des NSVAC et rencontre toutes les normes de sécurité pour véhicule moteur du Canada.
- Ce siège d'auto est certifié pour usage dans les véhicules à moteur et dans les avions.
- Enregistrez ce siège d'auto auprès du fabricant.

Les sièges d'auto pour enfant peuvent faire l'objet d'un rappel pour plusieurs raisons. Afin que l'on puisse vous rejoindre dans l'éventualité d'un rappel, vous devez enregistrer votre siège d'auto auprès du fabricant. Complétez la carte d'enregistrement du produit ci-incluse et postez-la. Vous pouvez également vous enregistrer en ligne au **ca.diono.com**. Vous pouvez aussi vous enregistrer en envoyant votre nom, adresse, numéro de modèle de siège d'auto et numéro de série à:

Diono ULC  
50 Northland Drive, Suite 400  
Waterloo, ON N2V 1N3 Canada

Ou vous pouvez appeler 866-954-9786.



**MISE EN GARDE:** NE PAS placer le siège d'auto sur la banquette avant d'un véhicule muni d'un sac gonflable pour passager à moins que le sac gonflable n'ait été désactivé. Des **BLESSURES GRAVES** ou même **MORTELLLES** pourraient en résulter. Le siège arrière est le plus sécuritaire.

### **IMPORTANT:**

- Avant chaque utilisation, toujours vérifier que le siège d'auto est bien installé de façon sécuritaire et que le harnais est bien ajusté autour de l'enfant. A retenir: L'ajout ou l'enlèvement d'un vêtement (comme un chandail ou un manteau) changera l'ajustement du harnais.
- Toujours vérifier avant chaque usage que le siège d'auto est verrouillé de façon sécuritaire en position ouverte.
- S'assurer que les sièges du véhicule qui se replient sont bien verrouillés en position ouverte. Un dossier de siège non verrouillé peut empêcher le siège d'auto de bien protéger l'enfant qui y prend place.

- 
- *Couvrir le siège d'auto lorsque le véhicule est stationné en plein soleil. Certaines pièces du siège d'auto peuvent devenir très chaudes et pourraient causer des blessures à un enfant.*
  - *Ne pas laisser un enfant seul dans un véhicule ou sans la surveillance d'un adulte.*
  - *Attacher tous les objets personnels à bord du véhicule. Lors d'un accident, les objets qui ne sont pas attachés risquent d'être projetés et peuvent causer de sérieuses blessures.*
  - *Outre les instructions de ce manuel, ne pas désassembler, tenter de désassembler, ni modifier aucune pièce de ce siège d'auto, ni changer la façon d'utiliser le harnais du siège ou le siège d'auto dans le véhicule.*
  - *Ne pas utiliser ce siège d'auto s'il y a apparence de rouille sur l'une des surfaces en métal.*
  - *Ne pas huiler ou lubrifier les pièces du siège d'auto.*
  - *Les leviers de déclenchements et les boulons de verrouillage devraient opérer doucement et librement. Lorsque les leviers de déclenchement sont relevés, les leviers de déclenchement et les boulons de verrouillage doivent se remettre en place immédiatement et complètement. Ne pas utiliser le siège d'auto si les leviers de déclenchement ou les boulons de verrouillage restent coincés ou ne bougent pas librement.*
  - *Lorsqu'il n'est pas utilisé, ranger le siège d'auto correctement et éviter de placer des objets lourds par-dessus.*

#### **Pour prévenir toute blessure à un enfant:**

- **Ne pas utiliser le siège d'auto avec le harnais s'il a plus de huit ans. Ne pas utiliser le siège d'auto en siège d'appoint s'il a plus de douze ans. Vous trouverez la date de fabrication au dos du siège d'auto.**
- **Ne pas utiliser le siège d'auto s'il a été impliqué dans un accident. Le siège d'auto pourrait avoir été endommagé ce qui le rendrait incapable de protéger adéquatement un enfant.**
- *Ce siège d'auto n'est pas un jouet. Ne pas permettre à des enfants de jouer avec ce dernier.*
- *L'usage de tout produit non approuvé par Diono avec ce siège d'auto, ou de tout autre produit non spécifiquement approuvé pour être utilisé avec ce siège d'auto est strictement interdit. Un tel usage de produits annule la garantie du fabricant et peut nuire sérieusement à la capacité du siège d'auto de protéger adéquatement lors d'un accident.*
- *Remplir le formulaire d'information d'urgence pour enfant que vous trouverez sur le rabat situé sur le devant du siège d'auto.*

## Informations sur les ceintures de sécurité

L'information ci-dessous s'applique seulement aux installations avec ceintures de sécurité de véhicule.

### **IMPORTANT:**

- *Ce siège d'auto peut s'installer de façon sécuritaire dans la plupart des véhicules utilisant une ceinture de sécurité. Toutefois, certaines ceintures de sécurité ont une courroie abdominale dont la position d'ancrage ne permet pas l'installation sécuritaire d'un siège d'auto.*
- *Certains des véhicules n'ont aucune banquette compatible avec un siège d'auto. Lisez le manuel du propriétaire pour déterminer la banquette spécifique pour le siège d'auto pour enfant. En cas de doute ou de question, communiquez avec le manufacturier du véhicule.*

Certaines des ceintures de sécurité **NON**-compatibles avec ce siège d'auto sont:

- Les ceintures de sécurité dont le point d'ancrage supérieur ou inférieur est fixé à la porte avant.
- Les ceintures de sécurité automatiques motorisées.
- Les ceintures de sécurité en 2 points qui ne se verrouillent pas.

Si vous retrouvez votre ceinture de sécurité parmi les modèles mentionnés ci-haut, utilisez un autre emplacement dans le véhicule ou utilisez les raccords ou les points d'ancrage du SAU. Les informations sur les types de ceintures de sécurité de votre véhicule se retrouvent dans le manuel du propriétaire du véhicule.

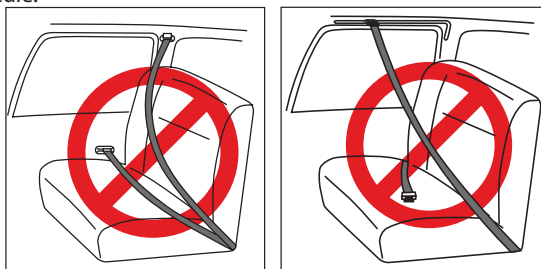



# Pour transporter le siège d'auto

## MISE EN GARDE:

- *Ne pas transporter le siège d'auto par la courroie d'ajustement du harnais (Voir schéma page 3). Ceci peut endommager le mécanisme ou les sangles.*
- *Seule la courroie d'épaule fabriquée par Diono est approuvée pour utilisation avec ce siège d'auto.*

## Il existe quatre façons de transporter le siège:

1. Courroie de transport rouge (Fig. 1)
2. Côté en plastique (Fig. 2)
3. Courroie d'épaule: Fixer la courroie d'épaule\* aux ancrages du harnais sur le côté du siège (Fig. 3)



4. Au dos: (requiert deux courroies d'épaule\*)

Fixer les courroies d'épaule aux ancrages inférieurs de chaque côté du siège et aux ancrages supérieurs à l'arrière du siège. (Fig. 4)

\* Courroie d'épaule rembourrée offert séparément, non incluse.



# Pour ouvrir et fermer le siège d'auto

## MISE EN GARDE:

- **NE PAS utiliser le siège d'auto si les leviers de déclenchement ou les boulons de verrouillage se coincent ou ne bougent pas librement. Lorsque les leviers de déclenchement sont relevés, les leviers et les boulons de verrouillage devraient ressortir immédiatement.**
- **NE PAS huiler ni lubrifier aucune des pièces du siège d'auto.**
- **TOUJOURS, vous assurez que le siège d'auto est verrouillé de façon sécuritaire en position ouverte avant chaque utilisation.**
- **Pour éviter tout risque de blessure, garder les autres à distance lorsque vous ouvrez ou fermez le siège d'auto.**
- **Familiarisez-vous avec l'opération d'ouverture et de fermeture du siège d'auto avant de l'utiliser.**
- **Des objets étrangers ou des débris peuvent perturber le bon fonctionnement du mécanisme de verrouillage. Avant chaque installation, assurez-vous que les zones de boulon de verrouillage et du levier de déclenchement sont libres de tout débris (voir page 44, pour le nettoyage des mécanismes).**

## Pour ouvrir le siège d'auto

1. Placer le siège sur son dos, sur une surface lisse et libérer la courroie de transport rouge du dessous du siège. (Fig. 1)

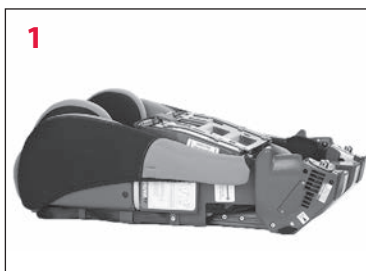

2. Tourner fermement le dessous du siège jusqu'à ce qu'un 'clic' confirme que le siège est verrouillé en position ouverte. (Fig. 2)



### **IMPORTANT:**

Confirmer que les leviers de déclenchement sont bien encastrés dans leurs boîtiers. (Voir page 3 pour schéma) Confirmer que le siège est verrouillé en position ouverte. Sinon, répéter l'étape 2.

3. Tirer sur la courroie d'ajustement du harnais jusqu'à ce que le harnais commence à se resserrer. (Fig. 3) Si la courroie ne glisse pas librement, refermer le siège d'auto, retirer la courroie d'ajustement du harnais de l'articulation et répéter l'étape 3.



4. Fixer les deux panneaux latéraux de tissu au panneau central. (Fig. 4)



5. Lorsque le siège n'est pas utilisé, glisser la courroie de transport rouge dans la fente inférieure du centre du coussin. (Fig. 5)

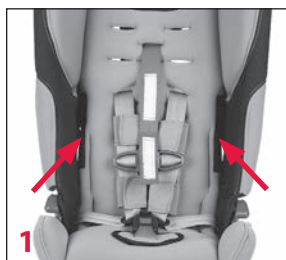

## Pour fermer le siège d'auto

1. Retirer la courroie de transport rouge rangée derrière le couvert et détacher la boucle du harnais.

Détacher les deux panneaux latéraux en tissu et les rentrer dans les côtés. (Fig. 1)

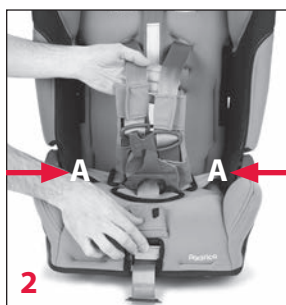

2. Desserrer le harnais: relever le levier d'ajustement du harnais tout en tirant complètement les courroies du harnais vers l'avant. (Fig. 2)

3. Soulever l'appui-tête à la position supérieure (Fig. 2) (voir page 41).

## Pour fermer le siège d'auto (suite)

4. Pousser les deux côtés amovibles vers l'intérieur (fig. 2A).
5. Placer le siège d'auto sur son dos, pousser un levier de déclenchement vers le bas pour libérer les boulons de verrouillage (Fig. 3)
6. Tirer les courroies du harnais fermement vers le centre supérieur du siège. Garder la boucle en extension vers le dessus du siège tout en repliant le bas de l'assise vers le dossier. (Fig. 4)

### **IMPORTANT:**

*Si le siège ne se ferme pas facilement et complètement, ne PAS le fermer de force. Voir plus bas: 'Conseils pour fermeture'*

5. Fixer la courroie de transport rouge pour bien attacher le siège en position fermée. (Fig. 5)



### **MISE EN GARDE:**

*Le siège pourrait accidentellement s'ouvrir et causer des blessures s'il n'est pas correctement attaché avec la courroie de transport.*

### **Conseils pour fermeture – Pour fermer le siège complètement:**

- Desserrer le harnais suffisamment.
- Détacher et rentrer les panneaux latéraux de tissu dans les côtés.
- Tirer la boucle du harnais vers le haut du siège.
- Insérez les côtés amovibles vers l'intérieur du siège (voir page 41).
- Assurez-vous que ni le recouvrement de tissu ni les courroies du harnais ne sont pas coincés dans les structures d'acier lors de la fermeture.

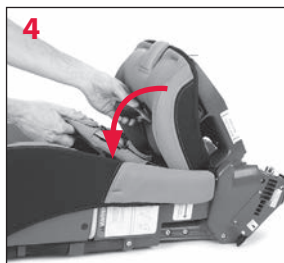
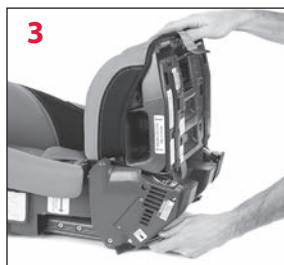

# Base détachable

## MISE EN GARDE:

- *La base détachable doit être utilisée lorsque le siège fait face vers l'arrière.*
- *NE PAS utiliser la base détachable lorsque le siège fait face vers l'avant.*

## Pour installer la base (Face vers l'arrière seulement):

1. S'assurer que le siège est verrouillé en position ouverte (voir page 10).
2. S'assurer que le dessous ajustable est verrouillé en position élevée (voir page 29).
3. Aligner les poteaux avec les trous et insérer la base dans le dessous du siège. (Fig. 1)
4. Glisser la base vers l'arrière jusqu'à ce qu'elle atteigne les indications d'alignement sur le dessous du siège et qu'elle soit fixée en place d'une façon sécuritaire. (Fig. 2)
5. Pousser la fixation en métal vers le bas pour verrouiller la base. (Fig. 3)

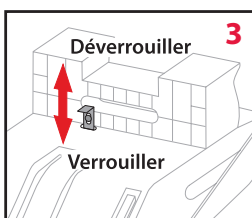
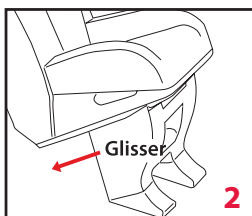
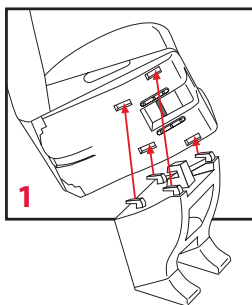

## Pour retirer la base

1. Relever la fixation en métal pour déverrouiller la base. (Fig. 3)
2. Glisser la base vers l'avant (en direction opposée à ce qui est montré à la Fig. 2).
3. Tirer la base en l'éloignant du dessous du siège.

# Installation du SAU face vers l'arrière

## MISE EN GARDE:

- Vous devez utiliser le siège en position face vers l'arrière si l'enfant a moins de 10 kg (22 lb) et moins d'un an.
- La base détachable doit être utilisée lorsque le siège fait face vers l'arrière.
- NE PAS utiliser SafeStop™ lorsque le siège fait face vers l'arrière.
- Voir page 42 concernant les instructions sur le dispositif universel d'ancrage (SAU).

Fig. 1 montre une installation typique face vers l'arrière avec SAU.

1. S'assurer que la base détachable est fixée de façon sécuritaire au-dessous du siège (voir page 13).
2. S'assurer que la place choisie dans le véhicule pour l'installation du siège d'auto est munie de ses propres ancrages SAU (voir le manuel du propriétaire du véhicule). Sinon, vous devez utiliser la ceinture de sécurité du véhicule pour l'installation (voir pages 16 et 18).
3. Trouvez les raccords du SAU fixés dans le compartiment de rangement du dossier du siège d'auto. Appuyez sur le bouton rouge pour libérer chaque raccord SAU et chaque sangle.

Glisser la courroie étroite d'ancrage SAU hors des guides en plastique de la courroie, situés sur le côté du siège d'auto.

4. Placer le siège d'auto dans la bonne position face vers l'arrière:

Le dessous du siège et la base doivent reposer à plat sur le siège du véhicule, le devant du siège appuyé contre le dossier du siège du véhicule. (Fig. 1)

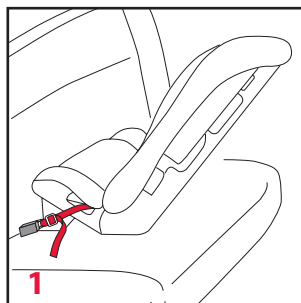

**Note:** Il pourrait être nécessaire d'avancer légèrement les sièges avant du véhicule pour ajuster correctement l'angle du siège d'auto en position face vers l'arrière.

5. Enfiler la courroie du SAU dans les espaces prévus pour la courroie, installation face vers l'arrière. S'assurer que la courroie SAU est à plat et n'est pas entortillée. Attacher chaque raccord à l'ancrage du SAU le plus près possible de chaque côté du siège d'auto. (Fig. 2 et 3).

Le raccord du SAU fera un 'clac' sonore pour confirmer qu'il est bien fixé à l'ancrage.

6. Pousser fermement le siège d'auto vers le bas contre le siège du véhicule tout en resserrant la courroie d'ancrage du SAU (Fig. 4).

Les coussins du véhicule devraient se comprimer là où il y a contact avec le siège d'auto.



#### LISTE DE VÉRIFICATION:

- S'assurer que le siège d'auto est correctement positionné.
- S'assurer que la courroie SAU est bien serrée et que les raccords sont fixés de façon sécuritaire aux ancrages approuvés pour SAU.
- S'assurer que l'installation du siège d'auto est stable (voir page 25).
- Une fois installé, il est possible d'améliorer la stabilité du siège d'auto au moyen de la sangle de retenue (se reporter à la page 30 pour les instructions sur la sangle de retenue).

#### Pour enlever:

- Appuyer sur le bouton rouge sur le dessus de chaque raccord du SAU pour le dégager.
- Détacher la sangle de retenue.
- Ranger correctement la courroie SAU et la sangle de retenue.

# Installation avec ceinture en 3 points face vers l'arrière

## MISE EN GARDE:

- Vous devez utiliser le siège en position face vers l'arrière si l'enfant a moins de 10 kg (22 lb) et moins d'un an.
- La base détachable doit être utilisée lorsque le siège fait face vers l'arrière.
- **NE PAS utiliser SafeStop™ lorsque le siège fait face vers l'arrière.**

Fig. 1 montre une installation typique face vers l'arrière avec ceinture de sécurité en 3 points.

1. S'assurer que la base détachable est fixée de façon sécuritaire au-dessous du siège (voir page 13).

2. Placer le siège d'auto dans la bonne position face vers l'arrière:

Le dessous du siège et la base doivent reposer à plat sur le siège du véhicule, le devant du siège appuyant contre le dossier du siège du véhicule. (Fig. 1)

**Note:** Il pourrait être nécessaire d'avancer légèrement les sièges avant du véhicule pour ajuster correctement l'angle du siège d'auto en position face vers l'arrière.

3. Enfiler la ceinture de sécurité dans les espaces prévus pour la courroie, installation face vers l'arrière et la boucler. (Fig. 2 & 3). S'assurer que la ceinture de sécurité est à plat et n'est pas entortillée.





4. Pousser fermement le siège d'auto dans le dossier du siège du véhicule en tirant sur la portion diagonale de la ceinture de sécurité pour enlever tout relâchement et resserrer la portion sous-abdominale de la ceinture de sécurité. (Fig. 4)

Les coussins du véhicule devraient se comprimer là où il y a contact avec le siège d'auto.



### **MISE EN GARDE:**

- *S'assurer que la ceinture de sécurité du véhicule est correctement verrouillée.*
- *A défaut de verrouiller correctement la ceinture de sécurité, il en résultera une installation non sécuritaire qui augmentera énormément le potentiel de blessure ou de mortalité à l'enfant en cas d'accident.*
- *Lire attentivement le manuel du propriétaire du véhicule pour déterminer comment verrouiller la ceinture de sécurité ou communiquer avec le fabricant du véhicule.*

Voir page 39 pour les instructions sur l'utilisation de la pince de verrouillage.

### **LISTE DE VÉRIFICATION:**

- S'assurer que le siège d'auto est correctement positionné.*
- S'assurer que la ceinture de sécurité est serrée et verrouillée. S'assurer que la boucle de la ceinture soit verrouillée de façon sécuritaire.*
- S'assurer que l'installation du siège d'auto est stable (voir page 25).*
- Une fois installé, il est possible d'améliorer la stabilité du siège d'auto au moyen de la sangle de retenue (se reporter à la page 30 pour des instructions sur la sangle de retenue).*

### **Pour enlever:**

Ouvrir la boucle de la ceinture de sécurité et détacher la sangle de retenue si utilisée. Ranger correctement la sangle de retenue.

## Installation avec ceinture en 2 points face vers l'arrière

### MISE EN GARDE:

- Vous devez utiliser le siège en position face vers l'arrière si l'enfant a moins de 10 kg (22 lb) et moins d'un an.
- La base détachable doit être utilisée lorsque le siège fait face vers l'arrière.
- NE PAS utiliser SafeStop™ lorsque le siège fait face vers l'arrière.

Fig. 1 montre une installation typique face vers l'arrière avec ceinture de sécurité en 2 points.

1. S'assurer que la base détachable est fixée de façon sécuritaire au-dessous du siège (voir page 13).
2. Placer le siège d'auto dans la bonne position face vers l'arrière:



Le dessous du siège et la base doivent reposer à plat sur le siège du véhicule, le devant du siège appuyant contre le dossier du siège du véhicule. (Fig. 1)

**Note:** Il pourrait être nécessaire d'avancer légèrement les sièges avant du véhicule pour ajuster correctement l'angle du siège d'auto en position face vers l'arrière.

3. Enfiler la ceinture de sécurité dans les espaces prévus pour la courroie installation face vers l'arrière. (Fig. 2)

S'assurer que la ceinture de sécurité est à plat et n'est pas entortillée.



4. Pousser fermement le siège d'auto dans le dossier du siège du véhicule tout en ajustant la longueur de la ceinture de sécurité.

Resserrer et verrouiller la ceinture de sécurité conformément au manuel du propriétaire du véhicule. (Fig. 3)



Les coussins du véhicule devraient se comprimer là où il y a contact avec le siège d'auto.

#### **LISTE DE VÉRIFICATION:**

- S'assurer que le siège d'auto est correctement positionné.*
- S'assurer que la ceinture de sécurité est serrée et verrouillée. S'assurer que la boucle de la ceinture soit verrouillée de façon sécuritaire.*
- S'assurer que l'installation du siège d'auto est stable (voir page 25).*
- Une fois installé, il est possible d'améliorer la stabilité du siège d'auto au moyen de la sangle de retenue (se reporter à la page 30 pour des instructions sur la sangle de retenue).*

#### **Pour enlever:**

Ouvrir la boucle de la ceinture de sécurité et détacher la sangle de retenue. Ranger correctement la sangle de retenue.

# Installation du SAU face vers l'avant



## MISE EN GARDE:

- Enlever la base détachable lorsque le siège d'auto est en position face vers l'avant.
- Vous devez utiliser le siège en position face vers l'arrière si l'enfant a moins de 10 kg (22 lb) et moins d'un an.
- **TOUJOURS** utiliser SafeStop™ quand le siège d'auto est en position face vers l'avant et avec un enfant qui pèse moins de 18,5 kg (40 lb). (Voir page 28.)
- Voir page 42 concernant les instructions sur le dispositif universel d'ancrage (SAU).
- **NE PAS** utiliser le système SAU pour l'installation du siège d'auto pour un enfant de plus de 29.5 kg (65 lb). (Voir pages 22 et 24 pour l'installation face vers l'avant avec ceinture de sécurité du véhicule).

Fig. 1 montre une installation typique face vers l'avant avec SAU.

Toujours utiliser la sangle de retenue supérieure avec installation face vers l'avant, tel que démontré en bleu dans la Fig. 1 (voir page 30 pour les instructions sur la courroie d'ancrage supérieure).

Si désirez, veuillez incliner le siège d'auto avant l'installation (voir page 29).

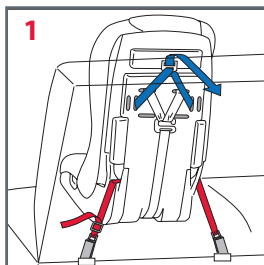

1. S'assurer que la place choisie dans le véhicule pour l'installation du siège d'auto est munie de ses propres ancrages de SAU. Sinon, vous devez utiliser la ceinture de sécurité du véhicule pour l'installation (voir pages 22 et 24).
2. Trouvez la courroie du SAU fixée dans le compartiment de rangement du dossier du siège d'auto. Appuyez sur le bouton rouge pour libérer chaque raccord SAU et chaque sangle. Glissez la courroie d'ancrage SAU hors des guides en plastique situés sur le côté du siège.
3. Placer le siège d'auto dans la bonne position face vers l'avant.
4. Enfiler la courroie du SAU dans les espaces prévus pour la courroie en position face vers l'avant et derrière le recouvrement du siège. (Fig. 2)



**Conseil :** Détacher les deux panneaux latéraux de tissu pour un accès facile aux espaces prévus pour la courroie derrière le recouvrement du siège (Fig. 3).

5. S'assurer que la courroie SAU est à plat et n'est pas entortillée. Attacher chaque raccord à l'ancrage du SAU le plus près possible de chaque côté du siège d'auto. (Fig. 4).

Le raccord du SAU fera un 'clic' sonore pour confirmer qu'il est bien fixé à l'ancrage.

- Placez les mécanismes de fixation derrière le dispositif de retenue (fig. 5A).
- Passer l'extrémité libre de la sangle du système d'ancrage universel (SAU) dans la fente au dos du dispositif de retenue (fig. 5 et fig. 6). Déposez le genou au fond du dispositif de retenue et appuyez l'épaule contre le dos du siège (pour pousser le dispositif de retenue dans le siège du véhicule) puis, en vous servant de vos mains, tirez la sangle vers le plafond du véhicule jusqu'à ce qu'elle soit bien tendue (fig. 6).
- Tentez de déplacer le dispositif de retenue au niveau de l'acheminement de la courroie du SAU afin de vous assurer qu'il est installé de façon sécuritaire, puis répétez l'étape 7.

Les coussins du véhicule devraient se comprimer là où il y a contact avec le dispositif de retenue.

**Conseil pour resserrer:**

*Pour de meilleurs résultats: Tirer sur la portion libre de la courroie SAU à travers le dossier du siège pour resserrer. (Fig. 5)*

**LISTE DE VÉRIFICATION:**

- S'assurer que le siège d'auto est correctement positionné.
- S'assurer que la courroie SAU est bien serrée et que les raccords sont fixés de façon sécuritaire aux ancrages approuvés pour SAU.
- S'assurer que l'installation du siège d'auto est stable (voir page 25).
- Confirmer que la sangle de retenue est bien fixé (voir page 30).

**Pour enlever:**

Appuyer sur le bouton rouge sur le dessus de chaque raccord du SAU pour le dégager. Détacher la sangle de retenue. Ranger correctement la courroie SAU et la sangle de retenue.



# Installation avec ceinture en 3 points face vers l'avant



## MISE EN GARDE:

- *Enlever la base détachable lorsque le siège d'auto est en position face vers l'avant.*
- *Vous devez utiliser le siège en position face vers l'arrière si l'enfant a moins de 10 kg (22 lb) et moins d'un an.*
- **TOUJOURS** utiliser SafeStop™ quand le siège d'auto est en position face vers l'avant et avec un enfant qui pèse moins de 18.5 kg (40 lb). Voir page 28.

Fig. 1 montre une installation typique face vers l'avant avec ceinture de sécurité en 3 points.

1. Placer le siège d'auto dans la bonne position face vers l'avant. **Toujours utiliser la sangle de retenue avec installation face vers l'avant, tel que démontré en bleu dans la Fig. 1 (voir page 30 pour instructions sur la sangle de retenue).**

2. Enfiler la ceinture de sécurité dans les espaces prévus pour l'installation face vers l'avant qui se trouvent derrière le recouvrement du siège et la boucler (Fig. 2 et 3). S'assurer que la ceinture de sécurité est à plat et n'est pas entortillée.

**Conseil:** Détacher les deux panneaux latéraux de tissu pour un accès facile aux espaces prévus pour la courroie derrière le recouvrement du siège. (Fig. 4)

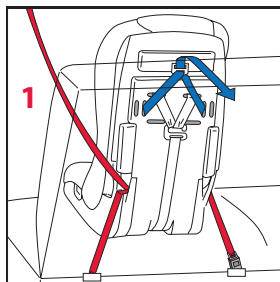

3. Avec le genou, pousser fermement le siège d'auto contre le dossier du siège du véhicule tout en tirant sur la portion diagonale de la ceinture de sécurité pour enlever tout relâchement. Ensuite, resserrer la portion sous-abdominale de la ceinture de sécurité. (Fig. 5).

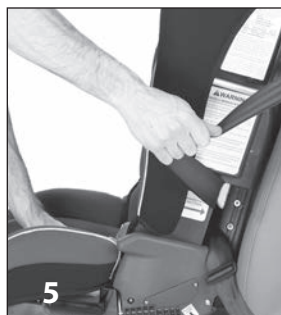

Les coussins du véhicule devraient se comprimer là où il y a contact avec le siège d'auto.



### **MISE EN GARDE:**

- *S'assurer que la ceinture de sécurité du véhicule est correctement verrouillée.*
- *A défaut de verrouiller correctement la ceinture de sécurité, il en résultera une installation non sécuritaire qui augmentera énormément le potentiel de blessure ou de mortalité à l'enfant en cas d'accident.*
- *Lire attentivement le manuel du propriétaire du véhicule pour déterminer comment verrouiller la ceinture de sécurité ou communiquer avec le manufacturier du véhicule.*

Voir page 39 pour les instructions sur l'utilisation de la pince de verrouillage.

### **LISTE DE VÉRIFICATION:**

- S'assurer que le siège d'auto est correctement positionné.*
- S'assurer que la ceinture de sécurité est serrée et verrouillée. S'assurer que la boucle de la ceinture soit verrouillée de façon sécuritaire.*
- S'assurer que le siège d'auto est stable (voir page 25).*
- S'assurer que la sangle de retenue soit installée (voir page 30).*

### **Pour enlever:**

Ouvrir la boucle de la ceinture de sécurité et détacher la sangle de retenue. Ranger correctement la sangle de retenue.

# Installation avec ceinture en 2 points face vers l'avant

## MISE EN GARDE:

- **Ne pas utiliser le siège en position face vers l'avant tant que l'enfant n'a pas atteint l'âge d'un an et pèsent 10 kg (22 lb).**
- **TOUJOURS utiliser SafeStop™ quand le siège d'auto est en position face vers l'avant et avec un enfant qui pèse moins de 18.5 kg (40 lb). Voir page 28.**
- **Enlever la base détachable lorsque le siège d'auto est en position face vers l'avant.**

Fig. 1 montre une installation typique face vers l'avant avec ceinture de sécurité en 2 points.

1. Placer le siège d'auto dans la bonne position face vers l'avant. **Toujours utiliser la sangle de retenue avec installation face vers l'avant, tel que démontré en bleu dans la Fig. 1 (voir page 30 pour instructions sur la sangle de retenue).**
2. Enfiler la ceinture de sécurité dans les espaces prévus pour la courroie, installation face vers l'avant, puis derrière le recouvrement du siège, et la boucler. (Fig. 2 & 3).

S'assurer que la ceinture de sécurité est à plat et n'est pas entortillée.

**Conseil:** Détacher les deux panneaux latéraux de tissu pour un accès facile aux espaces prévus pour la courroie derrière le recouvrement du siège. (Fig. 4)

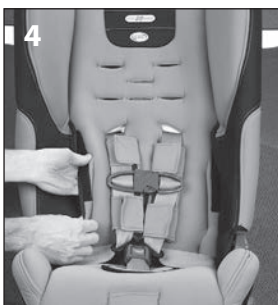
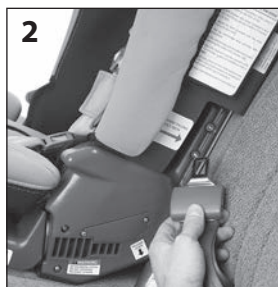
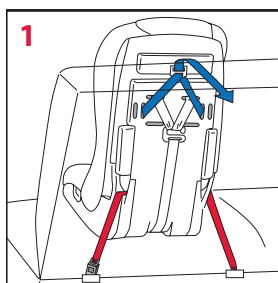



3. Avec le genou, pousser fermement le siège d'auto contre le dossier du siège du véhicule tout en ajustant la longueur de la ceinture de sécurité. Resserrer et verrouiller la ceinture de sécurité conformément au manuel du propriétaire du véhicule (Fig. 5). Les coussins du véhicule devraient se comprimer là où il y a contact avec le siège d'auto.



### LISTE DE VÉRIFICATION:

- S'assurer que le siège d'auto est correctement positionné.
- S'assurer que la ceinture de sécurité est serrée et verrouillée. S'assurer que la boucle de la ceinture soit verrouillée de façon sécuritaire.
- S'assurer que le siège d'auto est stable (voir page 25).
- S'assurer que la sangle de retenue soit installée (voir page 30).

### Pour enlever:

Ouvrir la boucle de la ceinture de sécurité et détacher la courroie d'ancrage supérieure. Ranger correctement la courroie d'ancrage supérieure.

## Vérification de la stabilité du siège d'auto

### MISE EN GARDE:

*Une installation instable n'est PAS sécuritaire et augmentera énormément le potentiel de blessure ou de mortalité à l'enfant en cas d'accident.*

S'assurer de la stabilité du siège d'auto après l'installation et avant chaque usage:

Saisir le siège d'auto près de la ceinture de sécurité utilisée. Essayez de déplacer le siège d'auto de gauche à droite puis de l'avant vers l'arrière: le siège d'auto ne devrait pas bouger de plus de 2.5 centimètres (1 pouce) dans quelque direction. Le siège d'auto doit demeurer installé de façon sécuritaire et la courroie utilisée (soit SAU ou ceinture de sécurité du véhicule) doit rester en place, bien ajustée.

Si le dispositif de retenue ne reste pas bien en place, c'est qu'il **N'est PAS** installé de façon sécuritaire. Vous **DEVEZ** réinstaller le dispositif de retenue conformément aux instructions d'installation et au manuel du propriétaire de votre véhicule. Pour réussir l'installation, vous pourriez devoir choisir un autre mode d'installation ou un autre emplacement dans le véhicule.

## Siège d'appoint

---

Ce dispositif de retenue peut également être configuré pour être utilisé comme siège d'appoint à positionnement de ceinture réglable.



### **MISE EN GARDE :**

- *Les objets non fixés peuvent se déplacer et causer des blessures graves lors d'un accident. Bien qu'il ne s'agisse pas d'une exigence, il est fortement recommandé d'utiliser le SAU et/ou les ancrages pour la sangle de retenue dans les véhicules qui en sont munis.*
  - *N'utilisez PAS le SAU si l'installation entrave l'usage approprié de la ceinture du siège du véhicule.*
  - *N'utilisez PAS comme siège d'appoint pour les enfants pesant moins de 23 kg (50 lb), mesurant moins de 102 cm (40 pouces) et dont le haut des épaules n'atteint pas la position du harnais.*
  - *N'utilisez PAS comme siège d'appoint sans avoir d'abord retiré les courroies et la boucle du harnais.*
  - *N'utilisez PAS comme siège d'appoint si vous disposez une ceinture sous-abdominale seulement.*
  - *Utilisez comme siège d'appoint UNIQUEMENT avec une ceinture sous-abdominale/diagonale.*
1. Retirez la boucle (page 37) et les deux courroies du harnais (page 43).
  2. Placez le dispositif de retenue à l'endroit approprié, bien à plat sur le siège du véhicule et solidement appuyé contre le dos du siège du véhicule.
  3. Si disponible, fixez solidement le dispositif de retenue à l'aide du SAU (page 20) et/ou de la sangle de retenue (page 30).
  4. Positionnez l'enfant de façon appropriée dans le dispositif de retenue : il doit être assis bien droit, le dos bien appuyé contre le dossier.
  5. Ajustez la ceinture du siège autour de l'enfant : la portion sous-abdominale de la ceinture devrait se trouver à l'intérieur des deux guides de courroie inférieurs et la boucle, à l'extérieur du dispositif de retenue (Fig. 1).

- 
- Placez la portion diagonale de la ceinture dans le guide de courroie supérieur de sorte que la courroie protège adéquatement l'enfant, à savoir qu'elle repose sur sa clavicule en-deçà de l'épaule (Fig. 2).
  - Assurez-vous que la ceinture n'est pas entortillée, qu'elle est bien tendue et qu'elle repose étroitement partout bien à plat contre l'enfant.

**MISE EN GARDE :** Si les portions sous-abdominale et diagonale de la ceinture ainsi que la boucle sont mal positionnées, il s'ensuit que le dispositif de retenue est mal installé en tant que siège d'appoint.

### Positionnement approprié de la boucle

La boucle de la ceinture de sécurité devrait être correctement positionnée à l'extérieur du guide de courroie inférieur. Si la boucle passe par le guide de courroie inférieur et se trouve à l'intérieur du dispositif de retenue, il faut alors choisir un autre endroit dans le véhicule pour placer le siège d'appoint.



## Installation à bord d'un avion

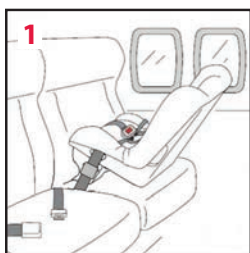

Ce produit est certifié pour utilisation en mode harnais à bord d'un avion. Ce produit n'est pas certifié pour utilisation en mode siège d'appoint à bord d'un avion.

### Installation à bord d'un avion face vers l'arrière (Fig. 1):

- Régler la boucle de la ceinture à sa plus courte longueur pour vous assurer qu'elle soit accessible pour être dégagée.
- Demander une courroie d'extension à un agent de bord et l'utiliser pour ajuster la longueur de la courroie.
- Suivre le reste des instructions d'installation à la page 18.

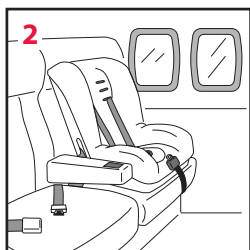

### Installation à bord d'un avion face vers l'avant (Fig. 2):

- Suivre les instructions d'installation à la page 24.

## SafeStop™

SafeStop est un dispositif de limitation de pression conçu pour absorber l'énergie et réduire la force subie sur un enfant plus petit en position face vers l'avant. Ranger SafeStop avec la courroie d'ancrage supérieure à l'arrière du siège.



### MISE EN GARDE:

- **TOUJOURS** utiliser SafeStop avec un enfant en position face vers l'avant de moins de 18,5 kg (40 lb)
- Ne pas utiliser SafeStop avec n'importe quelle autre configuration d'installation.
- **NE PAS** utiliser SafeStop avec un enfant en position face vers l'arrière.



### Instructions:

1. Retirer les courroies du harnais de l'attache en métal du dispositif d'ajustement du harnais. (Fig. 1)
2. Enfiler le bas du SafeStop sur l'attache en métal du dispositif d'ajustement du harnais. (Fig. 2)
3. Enfiler les deux courroies du harnais sur le bras en métal du SafeStop. (Fig. 2)



# Ajustement d'inclinaison en position face vers l'avant

## MISE EN GARDE:

- **NE PAS** fonctionner le dessous ajustable du siège d'auto lorsque vous utilisez la base détachable avec l'installation face vers l'arrière.
- Utiliser le dessous ajustable seulement pour positionner le siège d'auto face vers l'avant dans un angle plus incliné.

Fig. 1 démontre l'opération du dessous ajustable du siège.

L'ajustement du dessous doit être fait avant l'installation du siège d'auto.

Le siège d'auto doit être verrouillé en position ouverte avant de procéder à l'ajustement du dessous.

### Pour abaisser le dessous ajustable:

1. Tirer la barre vers le haut. (Fig. 2)
2. Tirer le dessous ajustable vers l'extérieur jusqu'à sa position abaissée, puis relâcher la barre. (Fig. 3)
3. S'assurer que le dessous ajustable est verrouillé en position abaissée.

### Pour relever le dessous ajustable:

1. Tirer la barre vers le haut. (Fig. 2)
2. Pousser le dessous ajustable jusqu'au dessous du siège, puis relâcher la barre. (Fig. 4)
3. S'assurer que le dessous ajustable est verrouillé en position relevée.

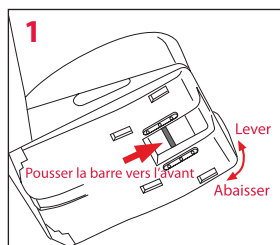

## La sangle de retenue

- Diono recommande d'utiliser une sangle de retenue avec les installations face vers l'arrière pour améliorer la stabilité et l'efficacité du siège d'auto.
- Si le véhicule n'est pas muni de points d'ancrage, consulter le manuel du propriétaire du véhicule ou communiquer avec le fabricant du véhicule avec vos questions. **NE PAS** modifier le véhicule sans l'approbation du fabricant du véhicule ou d'un de ses concessionnaires autorisés.
- **NE PAS** attacher la sangle de retenue à aucun mécanisme mobile du siège du véhicule.

### MISE EN GARDE:

*Lors de l'installation face vers l'avant, attacher la sangle de retenue SEULEMENT à un point d'ancrage approuvé dans le véhicule, tel que décrit par le fabricant du véhicule.*

### Pour utiliser la sangle de retenue:

1. Avant d'installer le siège d'auto, retirer la sangle de retenue du compartiment de rangement et l'étirer complètement en forme de 'V'.
2. Sans serrer, attacher la sangle de retenue à un point d'ancrage approuvé dans le véhicule à l'aide du crochet à l'extrémité de la courroie.

Voir Fig. 1 pour les installations face vers l'avant.

Voir Fig.2 pour les installations face vers l'arrière.

**Note :** L'installation face vers l'arrière peut exiger l'usage d'une courroie de raccordement pour la sangle de retenue (voir page 31).

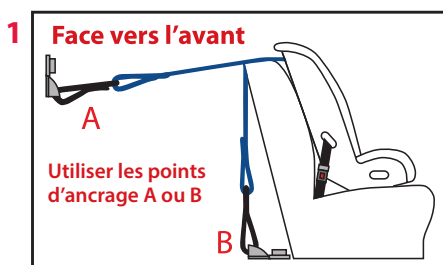

3. Installer le siège d'auto tel que montré dans les sections appropriées sur l'installation (voir pages 14 à 24 pour instructions d'installation du siège d'auto).
4. Après l'installation du siège d'auto, face vers l'avant ou l'arrière, tirer sur la sangle de retenue pour éliminer tout relâchement.

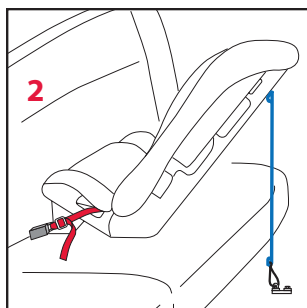

## Courroie de raccordement pour la sangle de retenue

### MISE EN GARDE:

*Utiliser SEULEMENT la courroie de raccordement pour la sangle de retenue lors d'installations face vers l'arrière.*

Dans certains modèles de véhicules, le crochet d'ancrage pourrait ne pas convenir à la structure du siège du véhicule ou il pourrait ne pas y avoir de point d'ancrage convenable pour y fixer un crochet de sangle de retenue. Il pourrait être nécessaire d'utiliser une courroie de raccordement pour créer un point d'ancrage pour la sangle de retenue :

1. Trouver un point d'attache où la ceinture de sécurité du siège du véhicule est directement fixée au châssis du véhicule, OU trouver une patte du siège du véhicule boulonnée au châssis du véhicule.
2. Enrouler la courroie de raccordement autour de la patte du siège du véhicule ou autour du point de fixation de la ceinture de sécurité, puis enfiler l'anneau en 'D' à travers la boucle, à l'extrémité de la courroie de raccordement. Tirer sur la sangle pour resserrer le nœud. (Fig. 3)

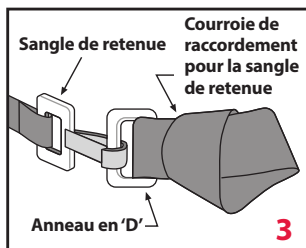

3. Maintenant, utiliser l'anneau 'D' comme point d'ancrage pour le crochet de la sangle de retenue (voir page 30 pour les instructions sur la sangle de retenue du siège).

## Utilisation de l'attache du harnais

### **IMPORTANT:**

Positionner la pince de la poitrine du harnais à la bonne hauteur pour l'enfant: aligner l'attache avec les aisselles de l'enfant. (Fig. 1)

Toujours utiliser les coussins de sangles et les attacher tel qu'indiqué. (Fig. 1A)

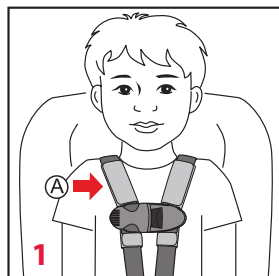

### **Pour fermer:**

Pousser les deux moitiés ensemble jusqu'à ce qu'un 'clac' sonore confirme qu'il est bien engagé.

### **Pour ouvrir:**

Presser les onglets du centre ensemble (Fig. 2-A) et séparer l'attache. (Fig. 2-B)

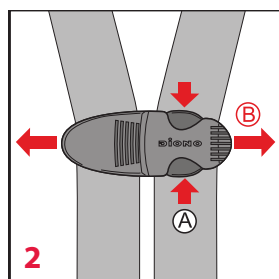



## **Boucle du harnais du siège d'auto**

### **Pour boucler:**

Insérer une languette à la fois dans la boucle. Un 'clic' sonore confirmera que la languette est bien raccordée après chaque insertion. (Fig. 1)

### **Pour ouvrir:**

Appuyer sur le bouton rouge situé sur la boucle et les deux languettes de la boucle s'éjecteront. (Fig. 2)

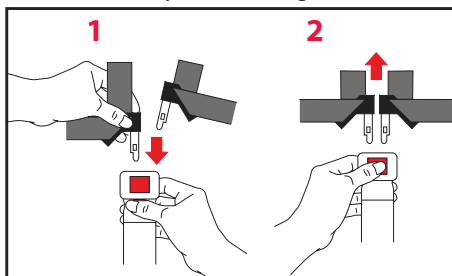

# Comment attacher l'enfant correctement

## MISE EN GARDE:

*Si l'enfant n'est pas attaché correctement et de façon sécuritaire dans le siège d'auto, il pourrait en résulter des blessures sérieuses ou mortelles.*

S'assurer que le harnais est bien ajusté\* avant chaque utilisation et après chaque ajustement du siège d'auto.

1. S'assurer que le siège d'auto est installé correctement.

2. Pour relâcher le harnais: soulever le levier d'ajustement du harnais et tirer les courroies d'épaules vers l'avant. (Fig. 1)



3. Détacher la pince de poitrine du harnais et la boucle du harnais, et déplacer les courroies sur les côtés.

4. Placer l'enfant dans le siège avec son dos à plat contre le siège d'auto.



5. Positionner les courroies du harnais autour de l'enfant et fermer la boucle et la pince de poitrine du harnais. (Fig. 2 & 3)

S'assurer que la boucle et la pince de poitrine du harnais sont bien enclenchées en tirant légèrement sur chaque courroie.

6. Tirer doucement les courroies du harnais vers le haut pour ajuster étroitement la portion inférieure du harnais, à la hauteur des hanches de l'enfant.

7. Tirer lentement la courroie d'ajustement vers le bas pour resserrer le harnais autour de l'enfant, pour que ce dernier soit bien ajusté et confortablement installé. (Fig. 4)

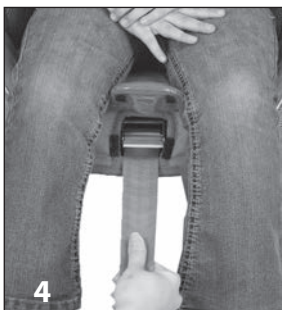

\* Un harnais bien ajusté ne devrait pas permettre aucun relâchement. Il devrait suivre une ligne relativement droite sans s'affaisser. Il ne fait pas pression sur la chair de l'enfant ni ne pousse le corps de l'enfant dans une position anormale.

### **IMPORTANT:**

**Donner un petit coup ferme, vers le haut, sur les deux courroies du harnais à l'arrière des épaules de l'enfant près des fentes pour harnais du siège d'auto, pour s'assurer qu'il n'y a aucun relâchement du harnais à l'arrière du siège.**

8. S'assurer que la ceinture de sécurité n'est pas entortillée et repose à plat contre l'enfant.
9. Bien positionner l'attache du harnais en alignant l'attache avec les aisselles de l'enfant.
10. S'assurer que la hauteur du harnais est adéquate (voir ci-dessous pour déterminer la bonne hauteur du harnais).
11. S'assurer que la boucle du harnais est bien placée (voir à la page 37 pour la position adéquate de la boucle centrale).

## **Hauteur du harnais et grandeur d'enfant appropriées**

### **MISE EN GARDE:**

**Utiliser seulement les trois positions supérieures du harnais d'épaules lorsque l'enfant fait face vers l'avant.**

1. Attacher l'enfant dans le siège d'auto (voir page 34 pour bien attacher le harnais de façon sécuritaire).

2. S'assurer de la bonne hauteur du harnais:

**Face vers l'arrière** (Fig. 1): Les courroies devraient être placées dans les fentes les plus près ou juste au-dessous du niveau des épaules de l'enfant.

**Face vers l'avant** (Fig. 2): Les courroies devraient être placées dans les fentes les plus près ou juste au-dessus du niveau des épaules de l'enfant.

3. Si la hauteur du harnais est incorrecte, vous DEVEZ l'ajuster avant d'utiliser le siège d'auto avec cet enfant (voir page 36 pour ajustement de la hauteur du harnais).



## Hauteur du harnais et grandeur d'enfant appropriées (suite)

### Hauteur maximum permise :

#### Face vers l'arrière :

L'enfant est trop grand pour le siège d'auto si le dessus de sa tête arrive à 3.8 cm (1.5 pouce) du haut du siège d'auto ou si l'enfant mesure plus de 112 cm (44 pouces).

#### Face vers l'avant :

L'enfant est trop grand pour le siège d'auto si le dessus de ses oreilles dépasse le haut du dossier du siège d'auto ou si l'enfant mesure plus de 144 cm (57 pouces) (Fig. 1)



## Ajustement de la hauteur du harnais

1. Pour relâcher le harnais: soulever le levier d'ajustement du harnais et tirer les courroies d'épaules vers l'avant. (Fig. 2)
2. A l'arrière du siège d'auto, retirer les courroies d'épaules du support du harnais en métal. (Fig. 3)
3. Au devant du siège d'auto, retirer les courroies du siège et les ré-enfiler dans les fentes du harnais approprié pour la hauteur désirée. (Fig. 4)
4. A l'arrière du siège, rattacher les courroies d'épaules au support du harnais en métal. (Fig. 3)



### **IMPORTANT:**

*S'assurer que les deux boucles à l'extrémité des deux courroies sont complètement enfilées sur le bras du support du harnais en métal.*

5. S'assurer que les courroies du harnais ne sont pas entortillées et que les DEUX courroies d'épaules sont enfilées à travers le siège à la même hauteur.
6. Tirer sur la courroie d'ajustement du harnais pour resserrer le harnais.



## Emplacement de la boucle du harnais

S'assurer que l'emplacement de la boucle du harnais est correct, pour un bon ajustement du harnais:

1. Bien attacher l'enfant dans le siège d'auto de façon sécuritaire (voir page 34).
2. Vérifier que la position de la boucle du harnais est positionnée adéquatement.

### **Pour enfant de 2.3 – 13.5kg (5-30 lb)**

La boucle du harnais peut être placée directement au-dessus de la fente. (Fig. A)

La boucle du harnais peut être placée en avant de la fente. (Fig. B)

Si la courroie de la boucle du harnais s'oriente vers l'enfant (Fig. C) avec un angle serré, déplacer la boucle du harnais dans la fente la plus proche du dossier du siège (voir ci-dessous).

### **Pour enfant au-delà de 13.5 kg (30 lb)**

Utiliser la position la plus avancée de la boucle du harnais.

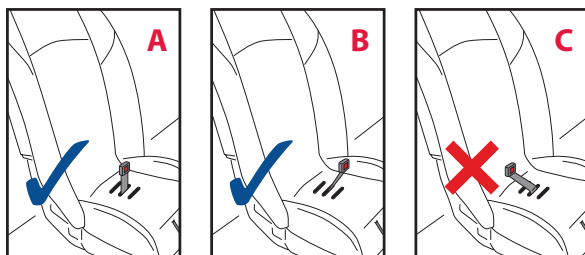

## Installation et enlèvement de la boucle du harnais

### **Pour installer la boucle du harnais:**

1. Repérer la fente appropriée de la boucle du harnais.
2. Tenir le dispositif en métal qui retient la boucle du harnais à la verticale puis le faire tourner afin qu'il puisse glisser à travers la fente, dans le dessous du siège d'auto. (Fig. 1)
3. Tirer fermement la boucle vers le haut pour vous assurer qu'elle est bien retenue par le dessous du siège.
4. S'assurer que le bouton de déclenchement de la boucle fait face à l'avant du siège d'auto et que la courroie de la boucle n'est pas entortillée.



## Installation et enlèvement de la boucle du harnais (suite)

### Pour enlever la boucle du harnais:

1. S'assurer que le siège d'auto est verrouillé de façon sécuritaire en position ouverte (voir page 10, pour ouvrir le siège d'auto).
2. Ouvrir le harnais.
3. Pousser la courroie de la boucle du harnais vers le bas 5 cm (2.5 pouces) dans l'endroit prévu pour les courroies face vers l'arrière.
4. Placer le dispositif en métal qui retient la boucle du harnais à la verticale. (Fig. 2)
5. Guider la courroie de la boucle et le dispositif en métal qui la retient vers le haut et les tourner délicatement à travers la fente dans le dessous du siège d'auto (Voir Fig. 1 à la page 37).

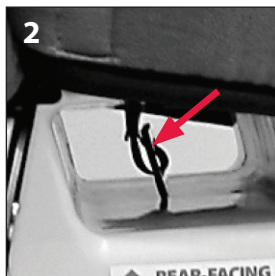

### **IMPORTANT:**

*Pour les mains qui sont très grandes ou si la boucle est dans une position plus près du bébé, refermer partiellement le siège d'auto pour accéder au dispositif en métal par le dessous du siège. (Fig. 3)*

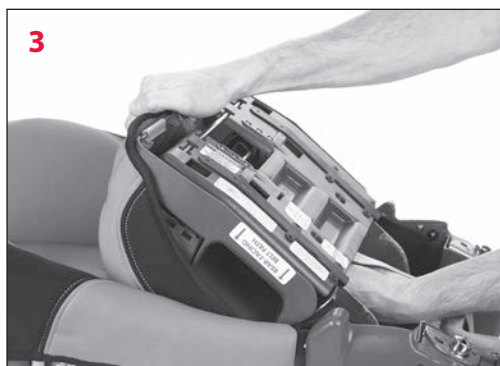

## Verrouillage de la ceinture de sécurité en 3 points avec la pince de verrouillage

L'usage adéquat de la pince de verrouillage permet de maintenir la stabilité et la sécurité de l'installation en prévenant qu'avec le temps, la ceinture de sécurité ne se relâche pas.

### MISE EN GARDE:

- *A défaut de verrouiller correctement la ceinture de sécurité, il en résultera une installation non sécuritaire qui augmentera énormément le potentiel de blessure ou de mortalité à l'enfant en cas d'accident.*
- *Si votre véhicule est muni d'une ceinture de sécurité en 3 points de type (ELR) qui ne fonctionne pas comme le type (ALR), c'est-à-dire qu'elle ne se bloque pas automatiquement, vous DEVEZ utiliser une pince de verrouillage pour fixer la portion sous-abdominale de la ceinture de sécurité et ainsi procéder à une installation sécuritaire.*

Si vous avez des questions à propos du type de système de ceintures dont est muni votre véhicule ou de son fonctionnement, consulter le manuel du propriétaire du véhicule ou communiquer avec le manufacturier du véhicule.

1. Retirer la pince de verrouillage de son compartiment de rangement au dos du siège d'auto.
2. Commencer l'installation du siège d'auto en suivant les instructions (voir pages 16 et 22 pour les instructions sur l'installation avec ceinture de sécurité en 3 points).
3. Une fois que la ceinture de sécurité est resserrée, d'une main, tenir ensemble la portion sous-abdominale et la portion diagonale (Fig. 1). Ceci détermine la longueur à laquelle la ceinture de sécurité devra être verrouillée.

De l'autre main, ouvrir la boucle de la ceinture de sécurité.

4. En tenant toujours les deux portions de la ceinture de sécurité ensemble, attacher la pince de verrouillage à la ceinture de sécurité en 3 points. (Fig. 2)
5. Insérer à nouveau la languette de la boucle de la ceinture de sécurité dans la boucle. (Fig. 3)

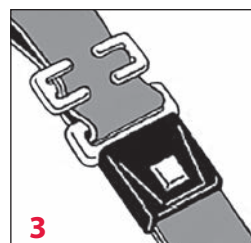
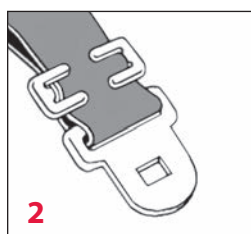
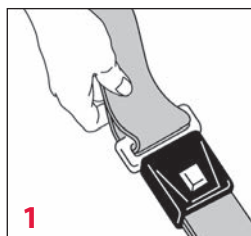

## Verrouillage de la ceinture de sécurité en 3 points avec la pince de verrouillage (suite)

6. Si la ceinture de sécurité n'est pas assez serrée, la resserrer en répétant les étapes 3 à 5.
7. Lorsque la ceinture de sécurité est serrée et verrouillée, compléter le reste des instructions d'installation.

**Note:** Pour éviter de la perdre, ranger la pince de verrouillage dans son compartiment de rangement, au dos du siège d'auto, après l'usage.

## Housse du siège d'auto

### **AVERTISSEMENT:**

*Ne jamais retirer les languettes de boucle ou l'attache de poitrine des sangles d'épaules. Ceci est dangereux et N'EST PAS nécessaire pour enlever ou replacer la housse du siège d'auto.*

### Pour enlever la housse du siège d'auto:

1. Tirer les courroies d'épaules hors des fentes du dos du siège d'auto (voir page 36, ajustement de la hauteur du harnais).
2. Retirer les fermoirs qui retiennent la housse à la base du siège, à l'intérieur. (Fig. 1-A)
3. Décrocher les fermoirs qui retiennent la housse au-devant du siège. (Fig. 1-B)
4. Retirer délicatement la portion supérieure de la housse du siège d'auto, en prenant bien soin de ne pas endommager les panneaux blancs de mousse PSE, puis retirer la portion inférieure de la housse du siège d'auto.



### Pour replacer la housse du siège d'auto:

Pour replacer la housse, suivre les instructions ci-dessus pour l'enlèvement de la housse, mais dans l'ordre inverse. S'assurer que les courroies d'épaules du siège d'auto sont enfilées dans les fentes appropriées et qu'aucune courroie n'est entortillée (voir page 36, ajustement de la hauteur du harnais).



## Côté amovible

Les côtés amovibles peuvent être tournés vers l'intérieur (Fig. 1A) ou vers l'extérieur (Fig. 1B) durant l'utilisation.

*Remarque : Avant de rabattre le dispositif de retenue, les deux côtés amovibles doivent être positionnés vers l'intérieur (Fig. 1A).*



## Porte-gobelet

Il est possible d'acheter un porte-gobelet (accessoire supplémentaire) et de le fixer à l'un ou l'autre des côtés amovibles (Fig. 3).

Chaque côté amovible est muni de logements pour deux porte-gobelets. (Figs. 3A, 3B)

Régalez les côtés amovibles en position tournée vers l'extérieur (Fig. 1B), insérez la tige du porte-gobelet dans la fente prévue à cette fin sur le dessus du côté amovible (fig. 2), puis poussez jusqu'à ce qu'il soit bien enfoncé.

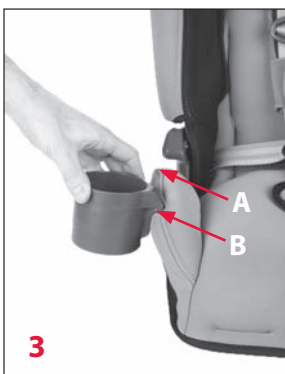

## Pour utiliser le connecteur SuperLATCH SAU

---

SuperLATCH est un système d'installation de retenue pour enfants à grande capacité.

1. Enfoncer le bouton rouge pour régler le connecteur en position 'ouverte' pour l'utilisation. (Fig. 2)
2. Fixer le connecteur à l'ancrage du véhicule (un 'clic' sonore confirme la fixation, voir les pages 14 et 20 pour instructions complètes).

**Pour retirer:** Enfoncer le bouton rouge pour libérer le connecteur de l'ancrage du véhicule. (Fig. 1)



## Pour remplacer les courroies du harnais

1. Retirer l'attache du harnais et les languettes de la boucle hors des courroies du harnais.
2. Retirer les écrous et enlever les panneaux d'accès. (Fig. 1)
3. Retirer les anciennes courroies du harnais du siège.
4. Insérer la nouvelle courroie à travers la fente du châssis en métal (Fig. 2), tirer sur la courroie jusqu'à ce que le bout en métal soit à l'intérieur de la cavité. (Fig. 3)
5. Fixer les panneaux d'accès en place avec les écrous. (Fig.1)
6. Glisser les languettes de la boucle et l'attache du harnais sur les courroies du harnais.



# Nettoyage et entretien

## Nettoyage / Entretien du mécanisme de déclenchement et des boulons de verrouillage:

Vérifier périodiquement les leviers de déclenchement et les boulons de verrouillage pour s'assurer de leur propreté et leur bon fonctionnement: Lorsque les leviers de déclenchement sont relevés, les leviers de déclenchement et les boulons de verrouillage devraient ressortir et se remettre en place immédiatement et complètement.



### MISE EN GARDE:

- **NE PAS utiliser le siège d'auto si les leviers de déclenchement ou les boulons de verrouillage ne fonctionnent pas correctement. Il pourrait y avoir une accumulation de débris impossible à enlever ou le mécanisme de verrouillage pourrait être endommagé à l'intérieur ce qui empêcherait le siège de fonctionner de façon sécuritaire.**
- **NE PAS huiler ni lubrifier aucune des pièces du siège d'auto.**
- **NE PAS utiliser le siège d'auto s'il y a apparence de rouille sur une surface en métal.**

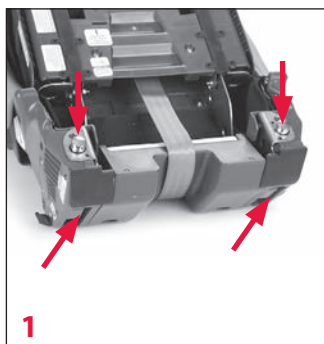

Enlever les débris des espaces du mécanisme de déclenchement (Fig. 1) à l'aide d'une brosse à poils doux.

## Pour enlever les liquides séchés ou la nourriture, un nettoyage plus en profondeur est requis:

1. Fixer le siège en position fermée (voir page 11 et 12, pour fermer le siège).
  2. Nettoyer seulement à l'aide d'un linge humide: Mouiller le linge à l'eau tiède et bien l'essorer de façon à ce qu'il ne s'égoutte PAS.
  3. Sécher à l'aide d'un linge sec.
  4. S'assurer que les endroits sont maintenant libres de débris et que les mécanismes fonctionnent correctement.
- **Utiliser SEULEMENT de l'eau.**
  - **NE PAS utiliser de dissolvant, de savon, de nettoyeur abrasif ou de détergent.**

### Pour nettoyer la coquille en plastique:

- Nettoyer seulement à l'aide d'un linge humide: mouiller le linge avec une solution d'eau tiède et de savon doux et bien l'essorer de façon à ce qu'il ne s'égoutte PAS.
- Sécher à l'aide d'un linge sec.
- **NE PAS** utiliser de dissolvant ou de nettoyeur abrasif.

### Pour nettoyer le recouvrement :

- **NE PAS** retirer le harnais ni le désassembler.
- Lavage à la main ou à la machine à laver uniquement à chargement frontal.
- Sécher sur la corde à linge ou par culbutage à basse température.  
(Voir page 40 pour enlever ou replacer le recouvrement.)

### Pour nettoyer le harnais:

- Mouiller un linge avec une solution d'eau tiède et de savon doux et bien l'essorer de façon à ce qu'il ne s'égoutte PAS.
- Sécher à l'aide d'un linge sec.
- **NE PAS** utiliser de dissolvant ou de nettoyeur abrasif.

### Pour nettoyer la boucle du harnais:

Si l'enfant mange ou boit dans le siège d'auto, nettoyer périodiquement la boucle du harnais pour vous assurer de son bon fonctionnement.

1. Retirer la boucle centrale du siège d'auto (voir page 37).

2. Rincer en profondeur à l'eau chaude ou faire tremper pendant une nuit pour décoller les liquides séchés ou les débris de nourriture durcis. (Fig. 1).

3. Sécher à l'aide d'un linge sec.

4. S'assurer que la boucle fonctionne correctement: fermer et ouvrir la boucle à répétition, avec les deux languettes. Si vous n'entendez pas le 'clac' sonore indiquant que les languettes sont bien engagées dans la boucle après leur insertion, répétez la procédure de nettoyage.

- Utiliser **SEULEMENT** de l'eau pour nettoyer la boucle.
- **NE PAS** utiliser de dissolvant, de savon, de nettoyeur abrasif ou de détergent.
- **NE PAS** lubrifier.

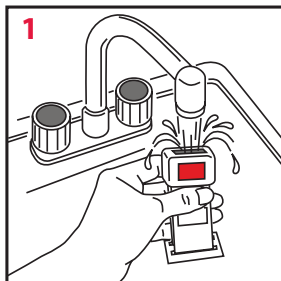

## Nettoyage et entretien *(suite)*

---

### **Pour nettoyer le levier d'ajustement du harnais:**

Vérifier périodiquement le levier d'ajustement du harnais pour s'assurer de sa propreté et de son bon fonctionnement: Lorsque relevé, le levier d'ajustement devrait ressortir et se remettre en place immédiatement et complètement.

- Enlever les débris à l'aide d'une brosse à poils doux ou nettoyer plus en profondeur si nécessaire.
- Nettoyer seulement à l'aide d'un linge humide: Mouiller un linge avec une solution d'eau tiède et de savon doux et bien l'essorer de façon à ce qu'il ne s'égoutte PAS.
- Sécher à l'aide d'un linge sec.
- **NE PAS** utiliser de dissolvant ou de nettoyeur abrasif.
- **NE PAS** tenter de désassembler le harnais ni de retirer le mécanisme d'ajustement.

## Informations sur la garantie

---

Le fabricant de ce dispositif de retenue offre une garantie à l'acheteur initial seulement.

Pour de l'information et des détails concernant la garantie, visitez **ca.diono.com**.

The Diono logo is displayed in white, lowercase letters on a red, rounded rectangular background. The letter 'i' has a dot above it. A registered trademark symbol (®) is located to the right of the 'o'.

diono®

# Olympia

Convertible + siège d'appoint

---

*Product:* Olympia siège d'appoint transformable

*Model:* 30100

*Mfg. by:* Diono ULC  
50 Northland Drive, Suite 400  
Waterloo, ON N2V 1N3 Canada

**Service à la clientèle**

**Tél: 866-954-9786**

**Courriel: [dionoCA@diono.com](mailto:dionoCA@diono.com)**

**[ca.diono.com](http://ca.diono.com)**